

CENTRUM ZAOPATRZENIA BUDOWNICTWA

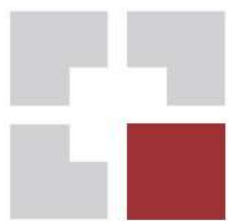

ROMEX

**PRODUKTY DO
CIEPŁEGO MONTAŻU**

CENNIK WAŻNY OD 08.04.2024

WWW.ROMEXWARSZAWA.PL

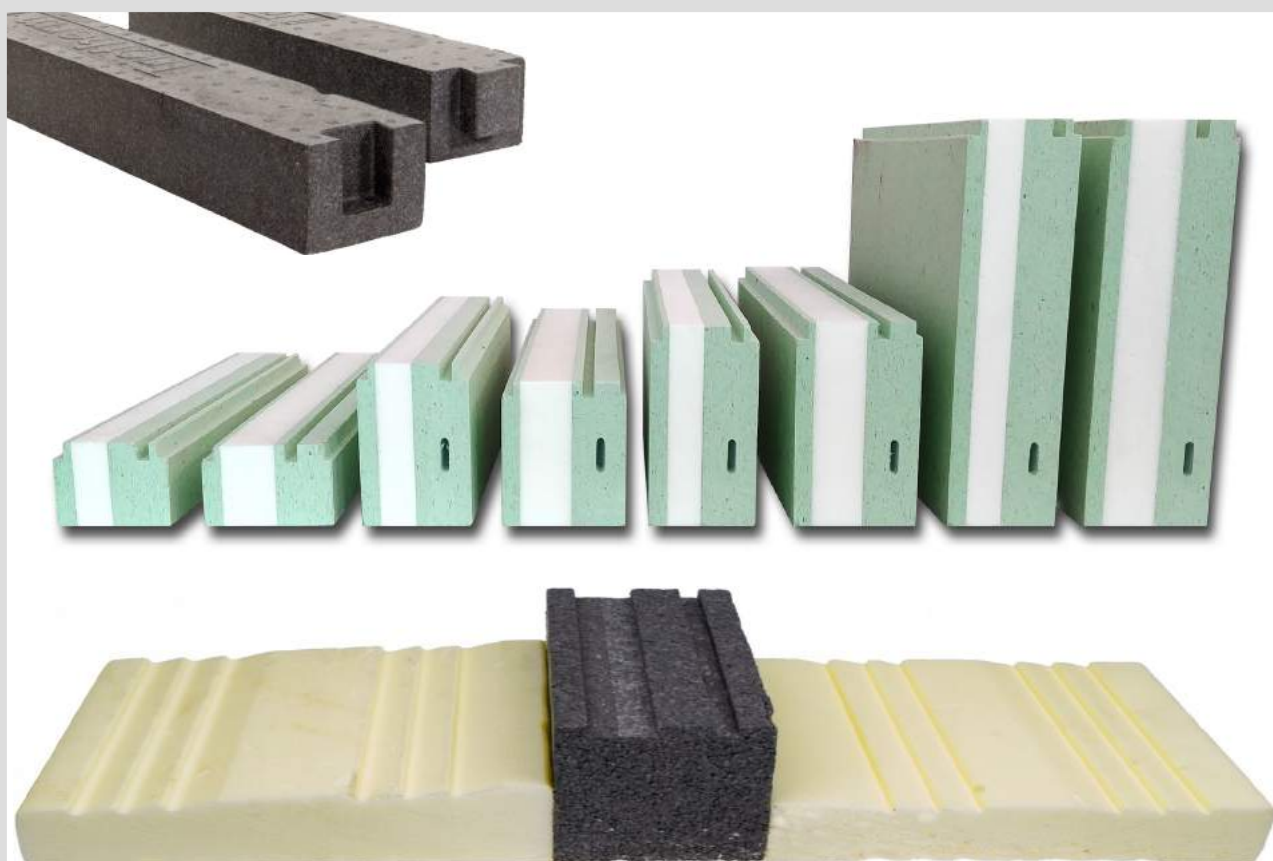

100%
IZOLACJA



100%
IZOLACJA



Wycinamy pod każdy profil PCV, ALU, drewno. Możliwość wykonania dowolnej bryły. Cena do uzgodnienia.	Wysokość robocza	Cena NETTO za sztukę	Staća długość 1250mm
Termoparapet dwustronny twardość 300 kPa	60 mm	75,00 zł	
Termoparapet zewnętrzny twardość 300 kPa	60 mm	61,00 zł	
Termoparapet wewnętrzny twardość 300 kPa	60 mm	61,00 zł	
Belka pod drzwi balkonowe twardość 300 kPa	80 mm 100 mm	65,00 zł 72,00 zł	
Listwa podparapetowa Economy twardość 300 kPa	30 mm 60 mm	33,00 zł 39,00 zł	
Belka pod drzwi przesuwne HS twardość 300 kPa	100 mm 140 mm 160 mm 180 mm 200 mm	88,00 zł 121,00 zł 132,00 zł 146,00 zł 157,00 zł	
Belka pod okno twardość 300 kPa	60 mm 80 mm 100 mm 120 mm 140 mm 160 mm 180 mm 200 mm 220 mm 240 mm 260 mm 280 mm	50,00 zł 54,00 zł 57,00 zł 61,00 zł 63,00 zł 65,00 zł 67,00 zł 85,00 zł 87,00 zł 89,00 zł 92,00 zł 94,00 zł	

100%
IZOLACJA

PRZYKŁADOWE WYMIARY

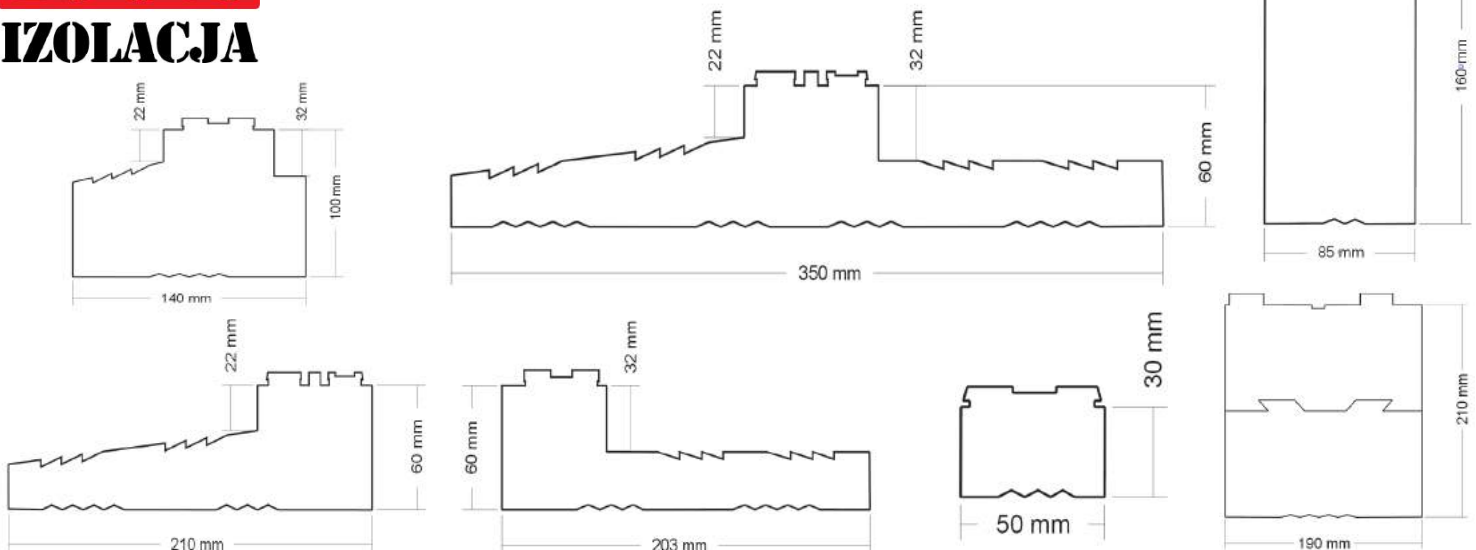



* Ceny NETTO za 1 szt.

NAZWA PRODUKTU	CENY NETTO
TAŚMA ROZPREŻNA PREMIUM GĘSTOŚĆ 80-300kPa. SZER 10MM X GR. 10MM DŁ. 12,50MB	22,00 ZŁ
TAŚMA ROZPREŻNA PREMIUM GĘSTOŚĆ 80-300 kPa. SZER 10MM X GR. 15MM DŁ. 10MB	20,00 ZŁ
TAŚMA ROZPREŻNA PREMIUM GĘSTOŚĆ 80-300kPa. SZER 15MM X GR. 15MM DŁ. 10MB	25,00 ZŁ
TAŚMA ROZPREŻNA PREMIUM GĘSTOŚĆ 80-300kPa. SZER 15MM X GR. 20MM DŁ. 8MB	25,00 ZŁ
TAŚMA ROZPREŻNA PREMIUM GĘSTOŚĆ 80-300 kPa. SZER 20MM X GR. 20MM DŁ. 8MB	32,00 ZŁ
TAŚMA ROZPREŻNA PREMIUM GĘSTOŚĆ 80-300kPa. SZER 20MM X GR. 25MM DŁ. 6,60MB	32,00 ZŁ
GOLD TAŚMA PAROSZCZEL. CIEP. MON. WEW. 70 MM X25 M	121,00 ZŁ
GOLD TAŚMA PAROSZCZEL. CIEP. MON. WEW. 100 MM X25 M	132,00 ZŁ
GOLD TAŚMA PAROSZCZEL. CIEP. MON. WEW. 150 MM X25 M	147,00 ZŁ
GOLD TAŚMA PAROPRZEP. CIEP. MON. ZEW. 70 MM X25 M BIAŁA „WHITE”	121,00ZŁ
GOLD TAŚMA PAROPRZEP. CIEP. MON. ZEW. 100 MM X25 M BIAŁA „WHITE”	132,00 ZŁ
GOLD TAŚMA PAROPRZEP. CIEP. MON. ZEW. 150 MM X25 M BIAŁA „WHITE”	147,00 ZŁ
GOLD TAŚMA PAROSZCZEL. CIEP. MON. WEW. 70 MM X25M NA PEŁNYM KLEJU	224,00 ZŁ
GOLD TAŚMA PAROSZCZEL. CIEP. MON. WEW. 100 MM X25M NA PEŁNYM KLEJU	248,00 ZŁ
GOLD TAŚMA PAROSZCZEL. CIEP. MON. WEW. 150 MM X25M NA PEŁNYM KLEJU	280,00 ZŁ
GOLD TAŚMA PAROPRZEP. CIEP. MON. ZEW. 70 MM X25M NA PEŁNYM KLEJU	224,00 ZŁ
GOLD TAŚMA PAROPRZEP. CIEP. MON. ZEW. 100 MM X25M NA PEŁNYM KLEJU	248,00 ZŁ
GOLD TAŚMA PAROPRZEP. CIEP. MON. ZEW. 150 MM X25M NA PEŁNYM KLEJU	280,00 ZŁ

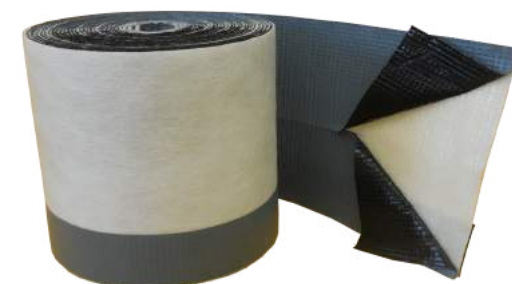

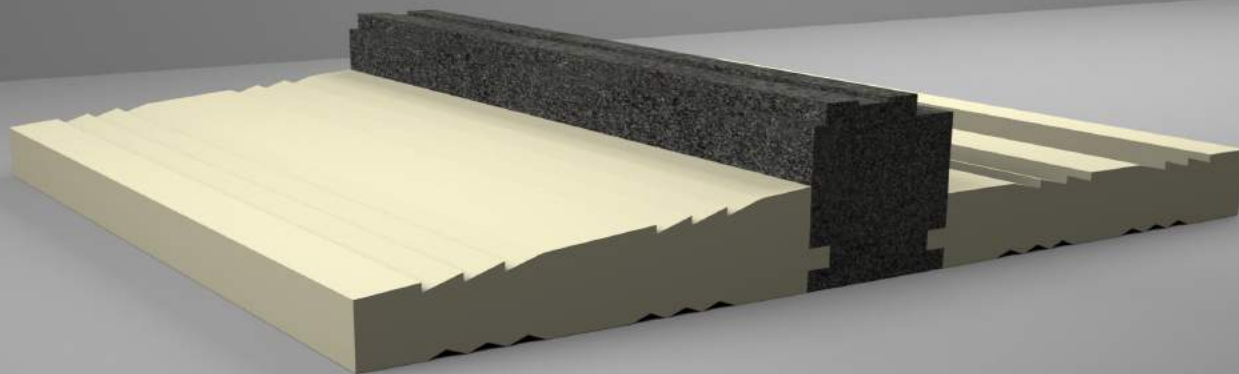

FREZOWANY POD PROFIL RAMY OKIENNEJ, STAŁA DŁ. 1250 MM

- Termoparapet z rdzeniem wykonanym z płyty bazowej **Nyxon Black** oraz parapetu zewnętrznego i wewnętrznego, które wykonane są z **XPS 300 kPa** (dostępne również 500kPa).
- Wyróżnia się rdzeniem o wysokim współczynniku obciążenia wynoszącym **30,59kg/cm²** oraz niskim współczynnikiem przewodzenia ciepła **$\lambda=0,039[W/(mk)]$** .
- Dostępne również w wariacie z samą częścią wewnętrzną lub zewnętrzną.

PARAMETRY TERMOPARAPETU:

Maksymalna szerokość 2300mm



TERMOPARAPET NYXON BLACK 70/60

115,00 ZŁ / NETTO

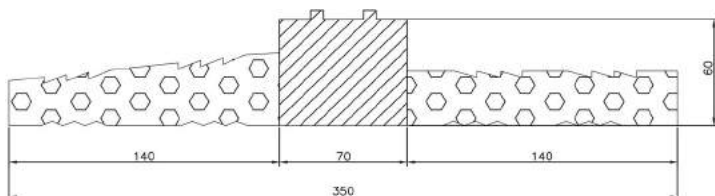

WEWNĘTRZNY / ZEWNĘTRZNY
WYMIAR RDZENIA 70/60

96,00 ZŁ / NETTO

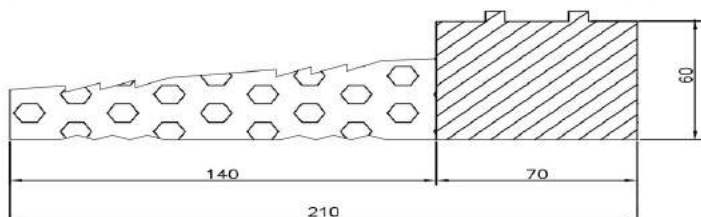
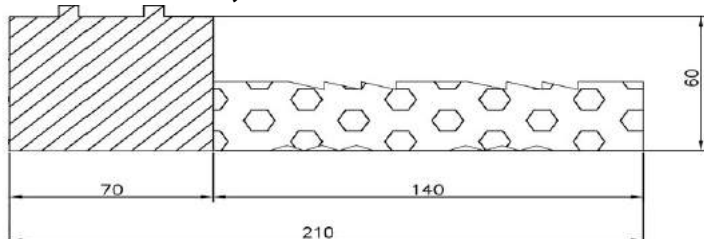

TERMOPARAPET NYXON BLACK 60/60

110,00 ZŁ / NETTO

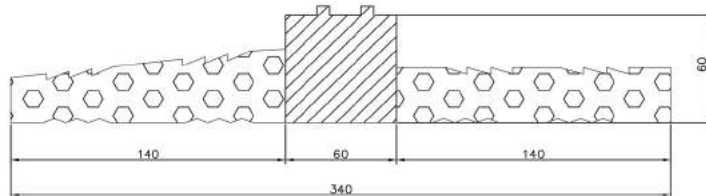

WEWNĘTRZNY / ZEWNĘTRZNY
WYMIAR RDZENIA 60/60

86,00 ZŁ / NETTO

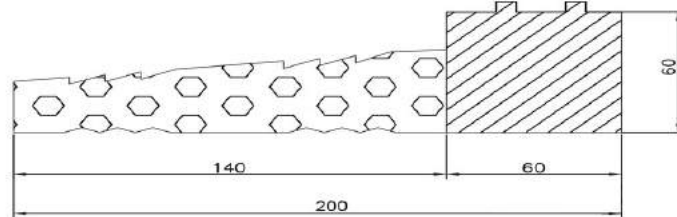
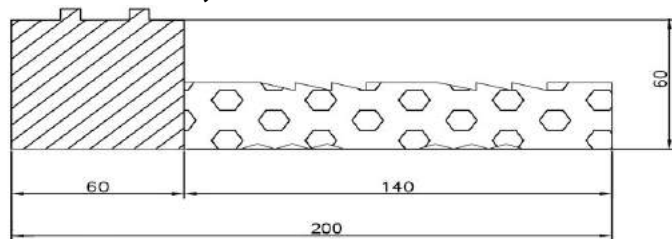

*Inne wymiary na zapytanie

*Ceny netto za 1szt.

*Maksymalna szerokość 2300mm

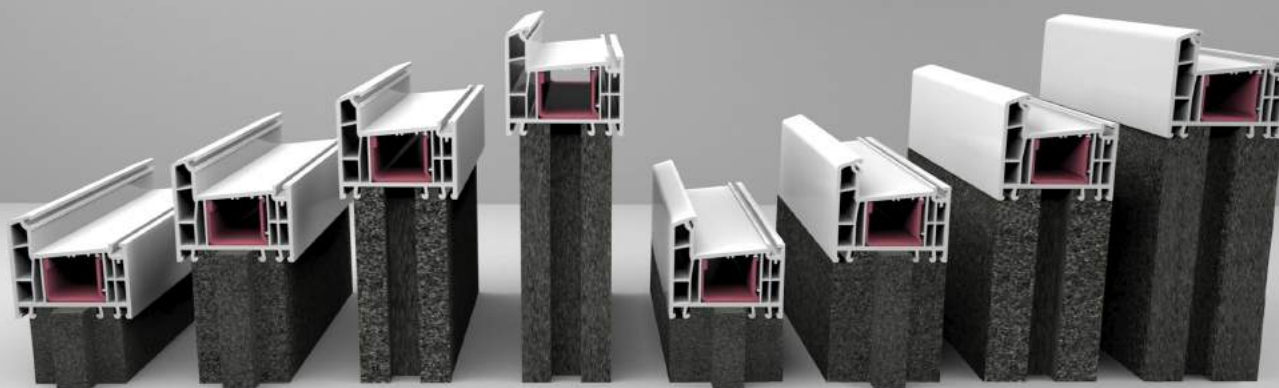

PODWALINA FREZOWANA POD PROFIL RAMY OKIENNEJ BELKA DŁ. 1300 MM Z SYSTEMEM POŁĄCZEŃ.
 $U \leq 0,039 [W/(mK)]$

Szer [mm]	WYS [mm]	Cena 1 mb
60	30	55,00 zł
	40	58,00 zł
	50	64,00 zł
	60	70,00 zł
	70	81,00 zł
	80	83,00 zł
	90	89,00 zł
	100	98,00 zł
	110	108,00 zł
	120	116,00 zł
	130	124,00 zł
	140	136,00 zł
	150	142,00 zł
	160	150,00 zł
	170	158,00 zł
	180	166,00 zł
	190	176,00 zł
	200	188,00 zł
	210	194,00 zł
	220	207,00 zł
	230	212,00 zł
	240	228,00 zł
	250	238,00 zł

Szer [mm]	WYS [mm]	Cena 1 mb
70	30	60,00 zł
	40	64,00 zł
	50	70,00 zł
	60	80,00 zł
	70	91,00 zł
	80	98,00 zł
	90	102,00 zł
	100	110,00 zł
	110	120,00 zł
	120	128,00 zł
	130	142,00 zł
	140	152,00 zł
	150	162,00 zł
	160	175,00 zł
	170	182,00 zł
	180	194,00 zł
	190	205,00 zł
	200	215,00 zł
	210	222,00 zł
	220	234,00 zł
	230	244,00 zł
	240	260,00 zł
	250	272,00 zł



*Inne wymiary na zapytanie *Ceny netto za 1 mb

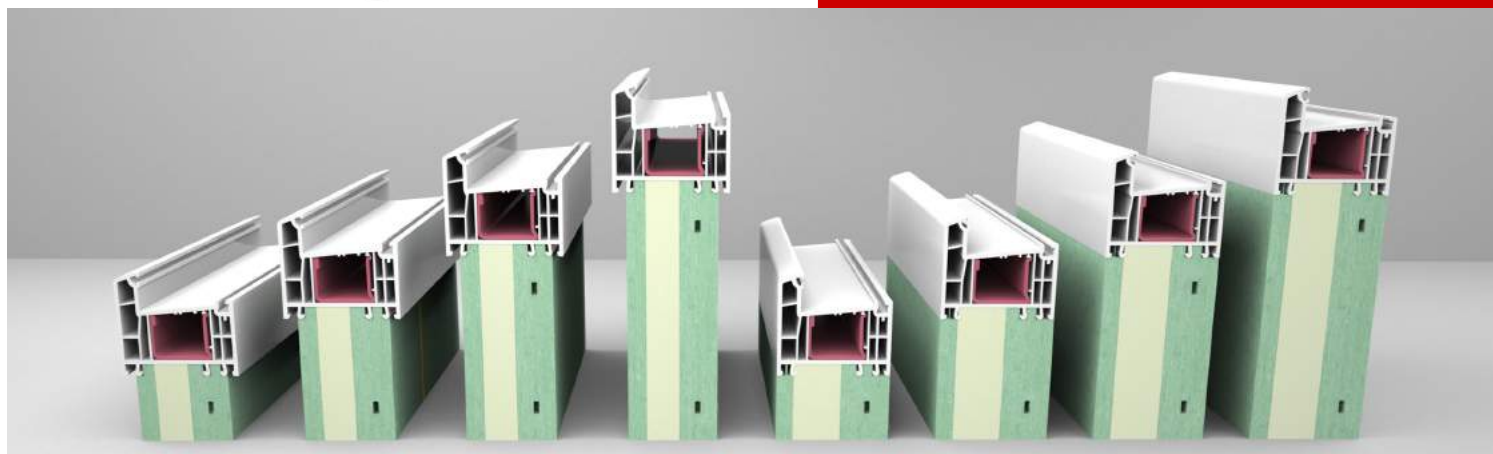

PODWALINA FREZOWANA POD PROFIL RAMY OKIENNEJ BELKA DŁ. 1150 MM Z SYSTEMEM POŁĄCZEŃ.

$U \leq 0,057$ [W/(mK)]

Szer [mm]	WYS [mm]	Cena 1 mb
60	30	55,00 zł
	40	66,00 zł
	50	81,00 zł
	60	96,00 zł
	70	110,00 zł
	80	117,00 zł
	90	126,00 zł
	100	134,00 zł
	110	142,00 zł
	120	152,00 zł
	130	160,00 zł
	140	168,00 zł
	150	176,00 zł
	160	186,00 zł
	170	197,00 zł
	180	206,00 zł
	190	217,00 zł
	200	224,00 zł
	210	239,00 zł
	220	247,00 zł
	230	256,00 zł
	240	267,00 zł
	250	280,00 zł

$U \leq 0,053$ [W/(mK)]

Szer [mm]	WYS [mm]	Cena 1 mb
70	30	75,00 zł
	40	82,00 zł
	50	96,00 zł
	60	110,00 zł
	70	120,00 zł
	80	132,00 zł
	90	141,00 zł
	100	154,00 zł
	110	160,00 zł
	120	168,00 zł
	130	176,00 zł
	140	182,00 zł
	150	194,00 zł
	160	202,00 zł
	170	212,00 zł
	180	222,00 zł
	190	233,00 zł
	200	240,00 zł
	210	255,00 zł
	220	264,00 zł
	230	270,00 zł
	240	285,00 zł
	250	298,00 zł



*Inne wymiary na zapytanie *Ceny netto za 1 mb

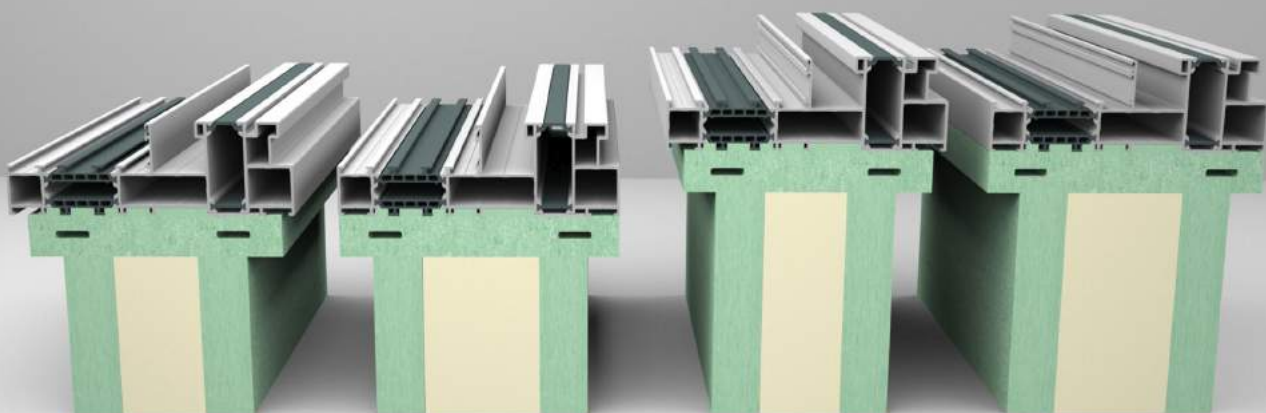

PODWALINA FREZOWANA POD PROFIL PROGU HS BELKA DŁ. 1150 MM Z SYSTEMEM POŁĄCZEŃ.

HS 150

$U \leq 0,050$ [W/(mK)]

WYS [mm]	Cena 1 mb
30	162,00 zł
40	165,00 zł
50	170,00 zł
60	173,00 zł
70	180,00 zł
80	185,00 zł
90	198,00 zł
100	212,00 zł
110	228,00 zł
120	243,00 zł
130	264,00 zł
140	280,00 zł
150	290,00 zł
160	300,00 zł
170	312,00 zł
180	333,00 zł
190	360,00 zł
200	366,00 zł
210	380,00 zł
220	392,00 zł
230	412,00 zł
240	436,00 zł
250	450,00 zł

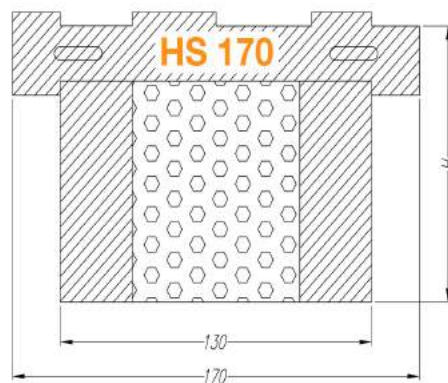
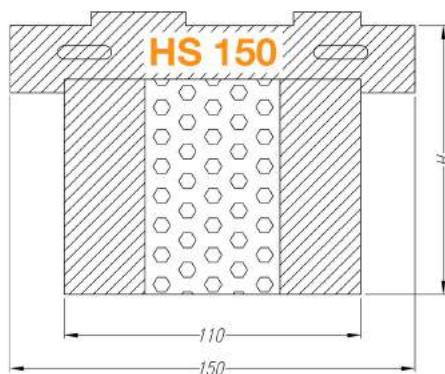

* Inne wymiary na zapytanie
* Ceny netto za 1 mb

HS 170

$U \leq 0,050$ [W/(mK)]

WYS [mm]	Cena 1 mb
30	180,00 zł
40	186,00 zł
50	190,00 zł
60	198,00 zł
70	206,00 zł
80	212,00 zł
90	225,00 zł
100	246,00 zł
110	260,00 zł
120	276,00 zł
130	290,00 zł
140	312,00 zł
150	322,00 zł
160	334,00 zł
170	348,00 zł
180	366,00 zł
190	380,00 zł
200	398,00 zł
210	418,00 zł
220	436,00 zł
230	450,00 zł
240	464,00 zł
250	482,00 zł

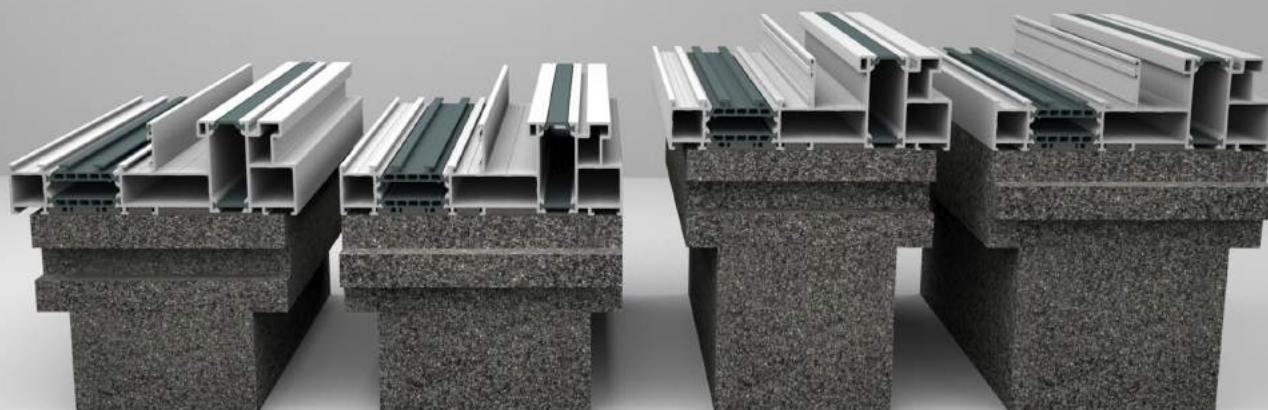
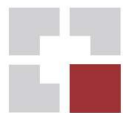

PODWALINA FREZOWANA POD PROFIL PROGU HS BELKA DŁ. 1300 MM Z SYSTEMEM POŁĄCZEŃ.

HS 150

WYS [mm]	Cena 1 mb
30	170,00 zł
40	170,00 zł
50	170,00 zł
60	190,00 zł
70	205,00 zł
80	215,00 zł
90	230,00 zł
100	250,00 zł
110	268,00 zł
120	284,00 zł
130	300,00 zł
140	318,00 zł
150	334,00 zł
160	352,00 zł
170	364,00 zł
180	380,00 zł
190	394,00 zł
200	412,00 zł
210	430,00 zł
220	445,00 zł
230	460,00 zł
240	478,00 zł
250	494,00 zł



$U \leq 0,039 [W/(mK)]$

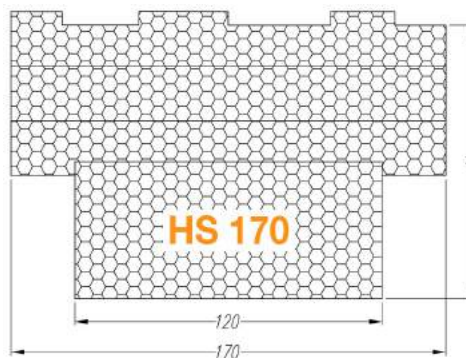
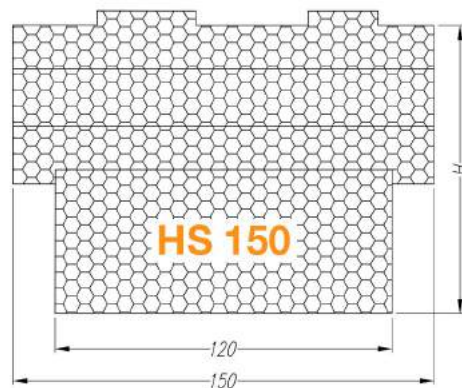

* Inne wymiary na zapytanie
* Ceny netto za 1 mb

HS 170

WYS [mm]	Cena 1 mb
30	182,00 zł
40	182,00 zł
50	182,00 zł
60	194,00 zł
70	216,00 zł
80	229,00 zł
90	245,00 zł
100	265,00 zł
110	284,00 zł
120	300,00 zł
130	315,00 zł
140	330,00 zł
150	350,00 zł
160	362,00 zł
170	380,00 zł
180	390,00 zł
190	405,00 zł
200	425,00 zł
210	440,00 zł
220	460,00 zł
230	480,00 zł
240	495,00 zł
250	515,00 zł