

INVADO[®]
drzwi

KATALOG
DRZWI

2026



Otwieramy marzenia od 1990 roku

Otwieramy marzenia...

*Dobre wnętrze zaczyna się od detali.
Drzwi to jeden z nich.
Powinny pasować do przestrzeni,
nie odwrotnie.
Dlatego w INVADO stawiamy na wybór —
kolorów, struktur i rozwiązań.
Tak, żeby łatwo dopasować drzwi do wnętrza.*

24

miesiące gwarancji
na produkty INVADO

JAKOŚĆ PONAD WSZYSTKO

Przekonanie, że jakość ma najwyższe znaczenie, pozostaje wspólnym mianownikiem fazy projektowania oraz całego procesu produkcji w firmie INVADO. Potwierdza to między innymi Certyfikat ISO 9001, który zapewnia, że wszystkie nasze produkty spełniają wysokie standardy europejskie. Gwarancja jakości wyrobów oraz usług, obok ceny i terminowości dostaw, to podstawowy cel firmy, umożliwiający postrzeganie jej jako zaufanego partnera.

TECHNOLOGIA INVADO

Fundament oferty INVADO stanowi produkcja skrzydeł drzwiowych i ościeżnic, dlatego przełomem w działalności firmy było wdrożenie nowatorskiej technologii o nazwie „Technologia oklejania drzwi płaskich w systemie przelotowym”, stosowanej od 2007 roku w drzwiach płaskich INVADO. Charakterystyczną cechą tej technologii jest okleinowanie powierzchni bez łączenia na krawędziach przyłgi. Dzięki temu krawędź nie tylko wygląda estetycznie, ale też jest bardziej odporna na uszkodzenia. Nie ma możliwości zdarcia czy odciągnięcia okleiny bocznej, ponieważ połączenie oklein umiejscowione jest w wewnętrznej krawędzi przyłgi – niewidocznej dla oka. Obecnie firma INVADO, dzięki innowacyjnej metodzie produkcji drzwi, znajduje się w grupie najbardziej zaawansowanych technologicznie firm w Europie.

ATESTY HIGIENICZNE

Atestowanie ma na celu zapobieganie wprowadzaniu do powszechnego użytku materiałów i wyrobów niebezpiecznych dla zdrowia i życia użytkowników lub ograniczenie ich dopuszczalnego zakresu i sposobu stosowania pod kątem eliminacji zagrożeń zdrowotnych. Wszystkie produkty INVADO posiadają atesty higieniczne:

- skrzydła drzwiowe wewnątrzlokalowe w okleinie sztucznej lub lakierowane: **348/322/353/2020**

KRAJOWE OCENY TECHNICZNE

Krajowe Oceny Techniczne wydawane przez Instytut Techniki Budowlanej to decyzje dopuszczenia do stosowania materiałów i wyrobów budowlanych. Zgodnie z ustawą o wyrobach budowlanych z dnia 16 kwietnia 2004 r. wraz z późniejszymi zmianami (tekst jednolity: Dz. U. z 2016 r., poz. 1570) wyroby, których dotyczą Aprobata Techniczne i Krajowe Oceny Techniczne, mogą być wprowadzone do obrotu i mogą być stosowane w budownictwie. Firma INVADO dokonała oceny i weryfikacji stałości właściwości użytkowych, sporządziła krajowe deklaracje właściwości użytkowych i oznakowała wyroby znakiem budowlanym, zgodnie z obowiązującymi przepisami. Krajowe Oceny Techniczne INVADO:

- drzwi wewnątrzlokalowe płaskie i szklane – **ITB-KOT-2017/0313** wydanie 2;
- drzwi wewnątrzlokalowe modułowe – **ITB-KOT-2017/0003** wydanie 2;
- ościeżnica regulowana do drzwi wewnętrznych – **ITB-KOT-2019/1221** wydanie 2;
- ościeżnica OB3 typ P do drzwi wewnętrznych – **ITB-KOT-2017/0312** wydanie 2;
- ościeżnice metalowe do drzwi wewnętrznych – **ITB-KOT-2021/2091** wydanie 1;
- system zabudowy ościeżnicy metalowej – **ITB-KOT-2019/1221** wydanie 2.

NISKA EMISYJNOŚĆ

W INVADO wierzymy, że odpowiedzialna produkcja i świadome wybory idą w parze z nowoczesnym designem, funkcjonalnością oraz troską o środowisko. Dlatego rozwijamy produkcję w oparciu o rozwiązania ograniczające emisję i zużycie energii, inwestując w nowoczesne technologie oraz optymalizację procesów. Tworzymy produkty trwałe, dopasowane do indywidualnych potrzeb, które dzięki personalizacji minimalizują ryzyko nadprodukcji i niepotrzebnych odpadów. Wybierając INVADO, wybierasz jakość, estetykę i świadome podejście do przyszłości.

FSC®

Kontrola pochodzenia produktów oraz ochrona środowiska są jednymi z kluczowych elementów strategii rozwoju firmy INVADO. Potwierdza to międzynarodowy certyfikat wydany przez Forest Stewardship Council®, który firma uzyskała w 2007 roku. Zapytaj o produkty z certyfikatem FSC® dostępne w naszej ofercie.



MARKA DEKADY 2009–2019 / DOBRA MARKA 2021



Niezależne grono ekspertów potwierdziło, że produkty sygnowane logo INVADO cechują: jakość, zaufanie i renoma, przyznając naszej firmie tytuł MARKI DEKADY 2009-2019 oraz tytuł DOBREJ MARKI 2021. Dziękujemy naszym Klientom za zaufanie, którym nas Państwo obdarzacie, wybierając drzwi INVADO do swoich wymarzonych wnętrz, Partnerom Handlowym za owocną współpracę, polecenie i wsparcie oraz wszystkim Pracownikom INVADO za wspólne budowanie dobrej marki na każdym z etapów jej powstawania. Jesteśmy niesamowicie wdzięczni za docenienie naszej ciężkiej pracy i z dumą patrzymy w przyszłość.

PRZEJRZYSTA FIRMA

INVADO zostało nagrodzone przez Dun and Bradstreet Poland Certyfikatem „Przejrzysta firma”. Otrzymanie tego wyróżnienia świadczy o rzetelności w wiązaniu się z obowiązkiem terminowej publikacji sprawozdań finansowych i potwierdza jawność działalności na rynku. Certyfikat jest tym samym odzwierciedleniem tego, że firma INVADO działa według powszechnie znanej zasady fair play.



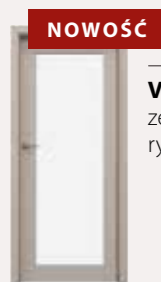

NOWOŚĆ

Velo
ze szkłem
ryflowanym



Aversa
z szybą pośrodku
Nowy model

Spis treści

| | |
|------------------------------------|----|
| Poznaj bliżej nasze drzwi | 6 |
| Wybierz swój kolor | 8 |
| Poznaj LAMINOLACK | 10 |
| Rodzaje szkła | 11 |
| Kolekcja skrzydeł MODUŁOWYCH | 12 |
| Kolekcja skrzydeł PŁASKICH | 50 |
| Kolekcja skrzydeł SZKLANYCH | 74 |
| Kolekcja skrzydeł ŁAMANYCH | 76 |
| SYSTEMY PRZESUWNE | |
| System CHOWANY W ŚCIANĘ | 78 |
| System NAŚCIENNY | 80 |
| Informacje techniczne | 82 |
| OŚCIEŻNICE | |
| Ościeżnice BLOKOWE | 84 |
| Ościeżnice REGULOWANE PRZYLGOWE | 86 |
| Ościeżnice REGULOWANE BEZPRZYLGOWE | 88 |
| Ościeżnice METALOWE | 90 |
| Ościeżnice niewidoczne NEO | 92 |
| Zabudowa ościeżnic metalowych | 94 |
| AKCESORIA | 95 |
| KLAMKI | 98 |

Polecamy



Belgatto



Tamparo

KOLEKCJA SKRZYDEŁ MODUŁOWYCH



KOLEKCJA SKRZYDEŁ PŁASKICH

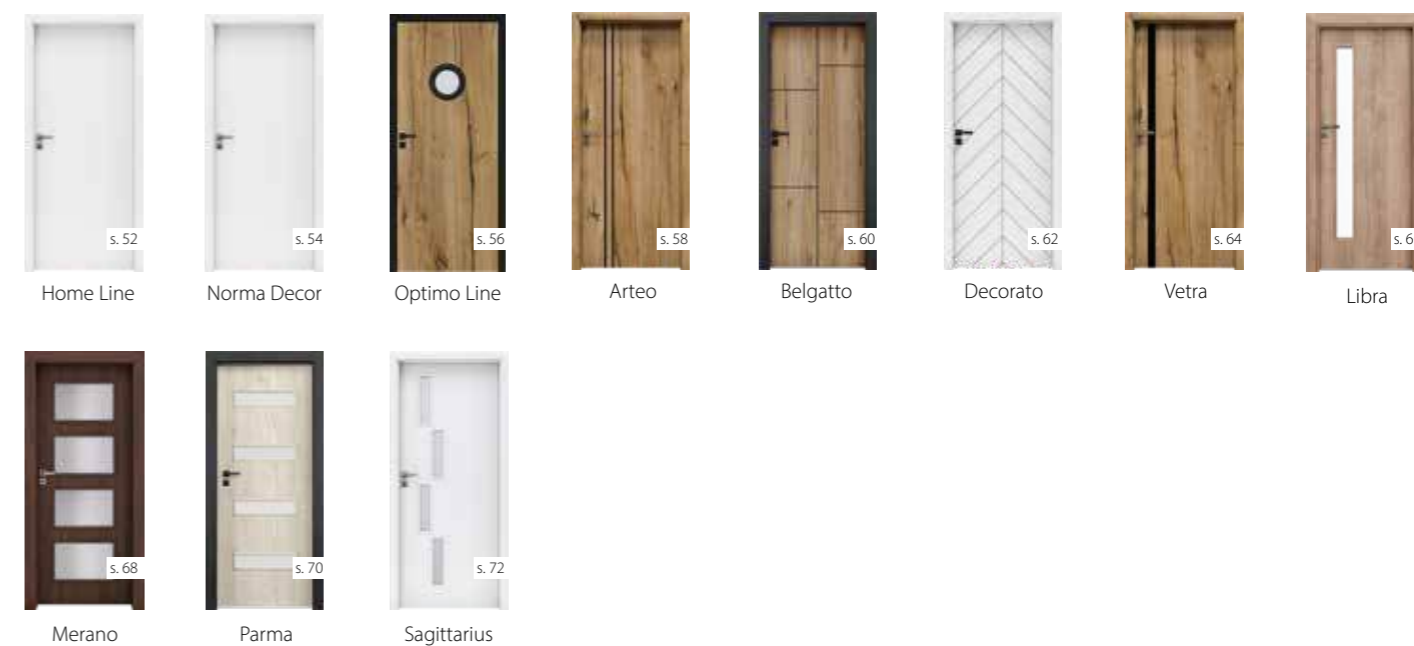



DRZWI BEZPRZYLGOWE

Krawędź drzwi bezprzylgowych jest jednolitą płaszczyzną. Drzwi wykonane w ten sposób licują się z ościeżnicą od strony zawiasowej.



DRZWI PRZYLGOWE

Krawędź drzwi przylgowych zakończona jest felcem zachodzącym na ościeżnicę. Drzwi wykonane w ten sposób nie licują się z ościeżnicą.



DRZWI REWERSYJNE

Często nazywane również drzwiami z odwrótną przylgą to nowoczesne rozwiązanie konstrukcyjne, które pozwala na zachowanie jednolitego wyglądu wnętrza przy zachowaniu różnych kierunków otwierania skrzydeł.

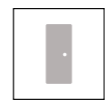

SKRZYDŁO DRZWIOWE

Oznaczenie drzwi jednoskrzydłowych.

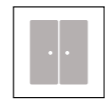

DRZWI PODWÓJNE

Składają się z dwóch skrzydeł: czynnego – do normalnej komunikacji – i biernego, które jest blokowane do ościeżnicy i podłogi. W przypadku konieczności wykorzystania pełnej szerokości przejścia należy otworzyć skrzydło czynne i odblokować skrzydło bierne.

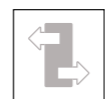

SKRZYDŁO PRZESUWNE

Nadają się zarówno do stosowania w systemie przesuwym naściennym, jak i w systemie przesuwym kasetowym (schowanym w ścianie). Skrzydło w standardzie posiada pochwyt, za dopłatą możemy wyposażyć je w specjalny zamek hakowy.



SKRZYDŁO Z WENTYLACJĄ

Zapewniają swobodny przepływ powietrza do pomieszczenia. W zależności od potrzeb proponujemy następujące rodzaje wentylacji: podcięcie wentylacyjne, podcięcie wentylacyjne inwestycyjne, tuleje wentylacyjne lub kratkę wentylacyjną. Prosimy zwrócić uwagę na dostępność w zależności od typu skrzydła.



ZAOKRĄGLONA KRAWĘDŹ

Występuje we wszystkich skrzydłach modułowych produkowanych przez firmę INVADO. Krawędź ta charakteryzuje się delikatnym zaokrągleniem zewnętrznych krawędzi.



OKLEJANIE „SOFT”

Specjalna technologia oklecinowania skrzydeł płaskich pozwala w maksymalny sposób chronić krawędź skrzydła. W rozwiązaniu tym okleina jest łączona w felcu, co eliminuje łączenia oklein na krawędzi skrzydła.



OKLEJANIE „CUT EDGE”

Lepsze jakościowo okleiny są sztywniejsze i dlatego do wykonywania skrzydeł musimy używać technologii łączenia okleiny z obrzeżem „na ostro”. Rozwiązanie to zachowuje pełną funkcjonalność zarówno przy długim użytkowaniu, jak i przy ochronie powierzchni skrzydła.

SKRZYDŁO MODUŁOWE

Konstrukcję **skrzydeł modułowych** stanowią 2 pionowe ramiaki oraz ramiak górny i dolny. Wypełnienie skrzydła to pływiny lub szyby o różnej grubości. Do każdego modelu można wybrać okleinę dekoracyjną. W skrzydłach tych szyby i inne wypełnienia nie są montowane za pomocą listwy przyszybowej, lecz jednocześnie z elementami konstrukcji drzwi, co znacznie poprawia ich stabilność.

MASYWNA KONSTRUKCJA RAMOWA
Brak listwy przyszybowej



Szeroki wybór **KLAMEK**



WENTYLACJA
Podcięcie, tuleje PCV, metalowe okrągłe lub metalowe kwadratowe



SZKŁO
Szyba matowa, szyba czarna



ZAOKRĄGLONE KRAWĘDZIE
Bezpieczna konstrukcja



WYPEŁNIENIE SKRZYDŁA
Modułowe, pływiny o różnej grubości



WYTRZYMAŁOŚĆ NA OBCIĄŻENIA
2 lub 3 zawiasy czopowe wkręcane

SKRZYDŁO PŁASKIE

Skrzydła płaskie wizualnie są lżejsze niż modułowe. Konstrukcję stanowi ramiak wykonany z płyty MDF. Wypełnienie to „plaster miodu” lub płyta wiórowo-otworowa, którą można zamówić za dopłatą. Rama wraz z wypełnieniem oklejona jest obustronnie płytą HDF oraz okleiną dekoracyjną. Do montażu wypełnień w tych modelach stosuje się listwy przyszybowe.

STABILNA KONSTRUKCJA
Mocny ramiak z MDF wraz z wypełnieniem tworzą trwałe i stabilne skrzydło



WYTRZYMAŁOŚĆ NA OBCIĄŻENIA
2 lub 3 zawiasy czopowe wkręcane



WYPEŁNIENIE PODSTAWOWE
Płyta „plaster miodu”



WYPEŁNIENIE ZA DOPŁATĄ
Płyta wiórowo-otworowa



DWA RODZAJE KRAWĘDZI
• technologia SOFT – krawędź zaokrąglona
• technologia CUT EDGE – krawędź ostra



KONSTRUKCJA PŁASKA
Listwa przyszybowa



SZKŁO
Szyba matowa



Szeroki wybór **KLAMEK**



WENTYLACJA
Podcięcie, tuleje* PCV, metalowe okrągłe lub metalowe kwadratowe, kratka*
*wyłącznie w wybranych modelach

Wybierz swój kolor

ENDURO ●●○○○

Klasa pokrycia ENDURO okleina o wysokim walorze wzorniczym i bardzo dobrym odwzorowaniu naturalnego rysunku drewna. Charakteryzuje się dobrymi właściwościami wytrzymałościowymi.



ENDURO 3D ●●○○○

Klasa pokrycia ENDURO 3D trójwymiarowe odwzorowanie struktury drewna oraz dobra wytrzymałość.

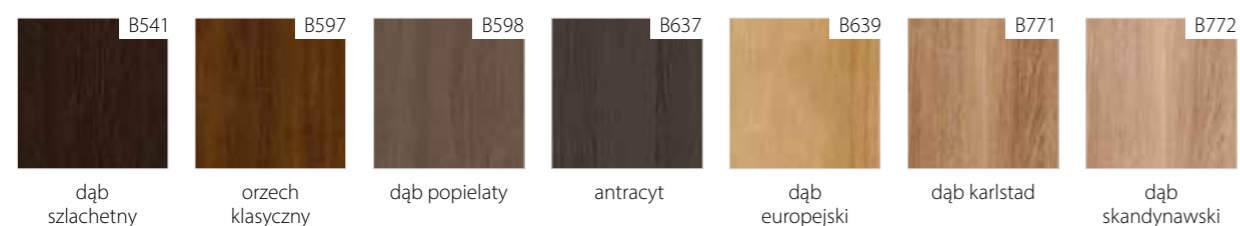

ENDURO PLUS ●●○○○

Klasa pokrycia ENDURO PLUS grupa oklein o wysokim walorze wzorniczym, wyczuwalnej strukturze oraz dobrej wytrzymałości.



CPL FLEX ●●●○○

Klasa pokrycia CPL FLEX wysokiej jakości powłoki w nowoczesnych barwach, charakteryzujące się doskonałymi parametrami wytrzymałościowymi.

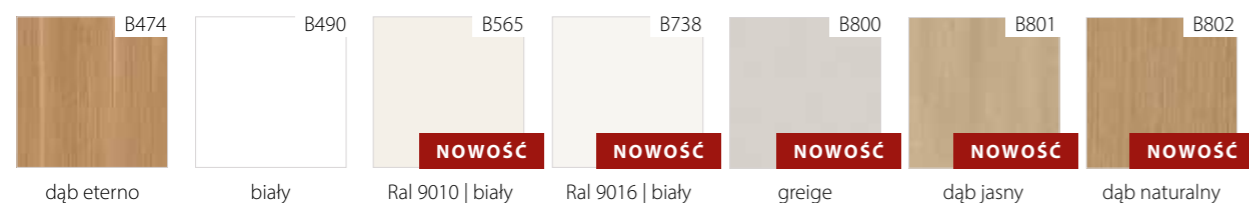

Wybierz swój kolor

LAMINAT CPL 0,15 mm ●●●●● 0,8 mm ●●●●●

Klasa pokrycia CPL okleiny o maksymalnej wytrzymałości. Dostępne w dwóch grubościach – **0,15 mm** (skrzydła drzwiowe i ościeżnice) oraz **0,8 mm** (skrzydła drzwiowe).

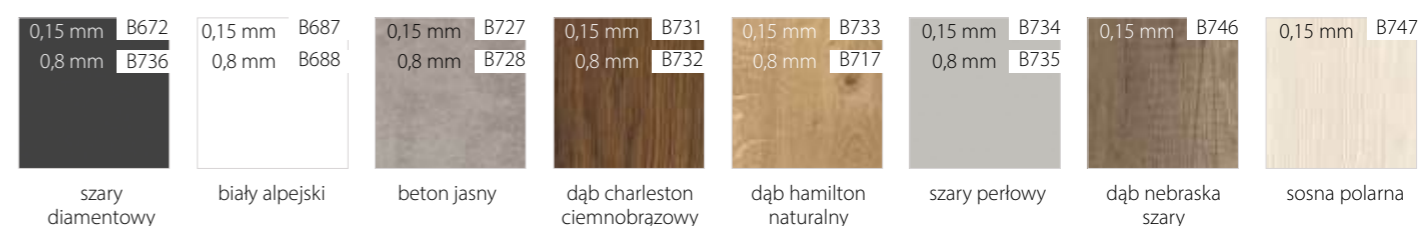

LAMINOLACK ●●●●●

Klasa pokrycia LAMINOLACK wysokiej jakości okleina polipropylenowa charakteryzuje się doskonałymi właściwościami wytrzymałościowymi.

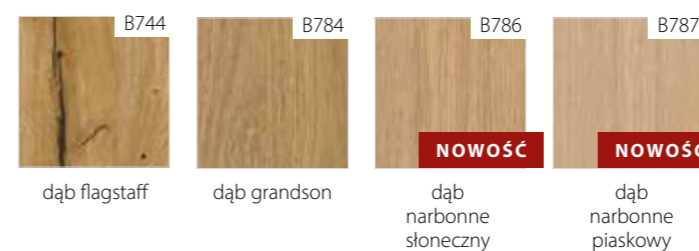
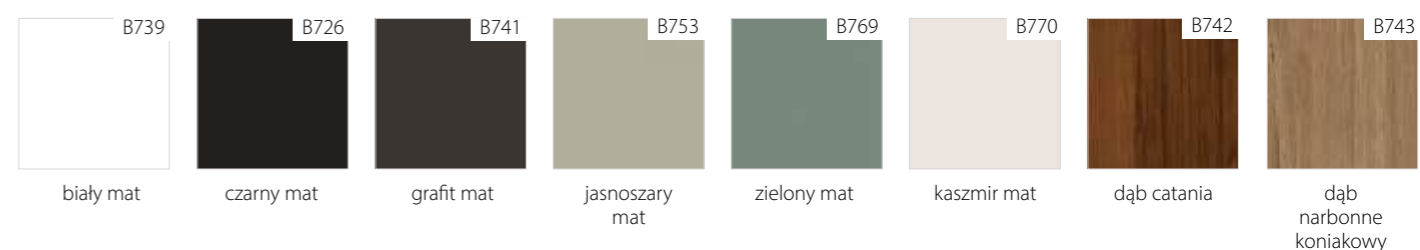

LAMINO LACK

Okleina LaminoLack to hit sezonu! Matowe, modne kolory dębu: Catania, Flagstaff i Narbonne, wyjątkowa odporność na wilgoć, temperaturę i uszkodzenia mechaniczne dzięki polipropylenowi. Trwałość, styl i łatwość pielęgnacji w jednym – wybierz LaminoLack i odmień swoje wnętrze!



RODZAJE SZKŁA

W swoich produktach używamy szkła, które znakomicie podkreśla charakter naszych drzwi. Zastosowanie przeszklenia w naszych drzwiach pozwala na doświetlenie pomieszczenia, jak również na wizualną kontrolę przestrzeni za drzwiami. W większości wypadków używamy bardzo dobrego jakościowo szkła SATINATO, które jest łatwe do utrzymania w czystości, a jednocześnie zapewnia maksimum prywatności.

SATINATO



LACOBEL



CHINCHILLA



PRZEZROCZYSTA



RYFLOWANA

NOWOŚĆ



UWAGA: poszczególne partie szkła mogą różnić się odcieniem

KOLEKCJA SKRZYDEŁ

MODUŁOWYCH

Drzwi modułowe to propozycja dla tych, którzy szukają produktu na lata. Dzięki swojej budowie modele te cechują się wyjątkową trwałością i bogatym wzornictwem.

Konstrukcja tych drzwi – zwanych również ramowymi – opiera się na pięciu elementach: dwóch ramiakach pionowych, ramiaku górnym i dolnym oraz wypełnieniu, co pozwala uzyskać bogaty wachlarz wariantów wzorniczych w obrębie jednej kolekcji. Masywna budowa ramy gwarantuje dobrą stabilność, dzięki czemu drzwi modułowe stają się wyjątkowo wytrzymałe i mocne.

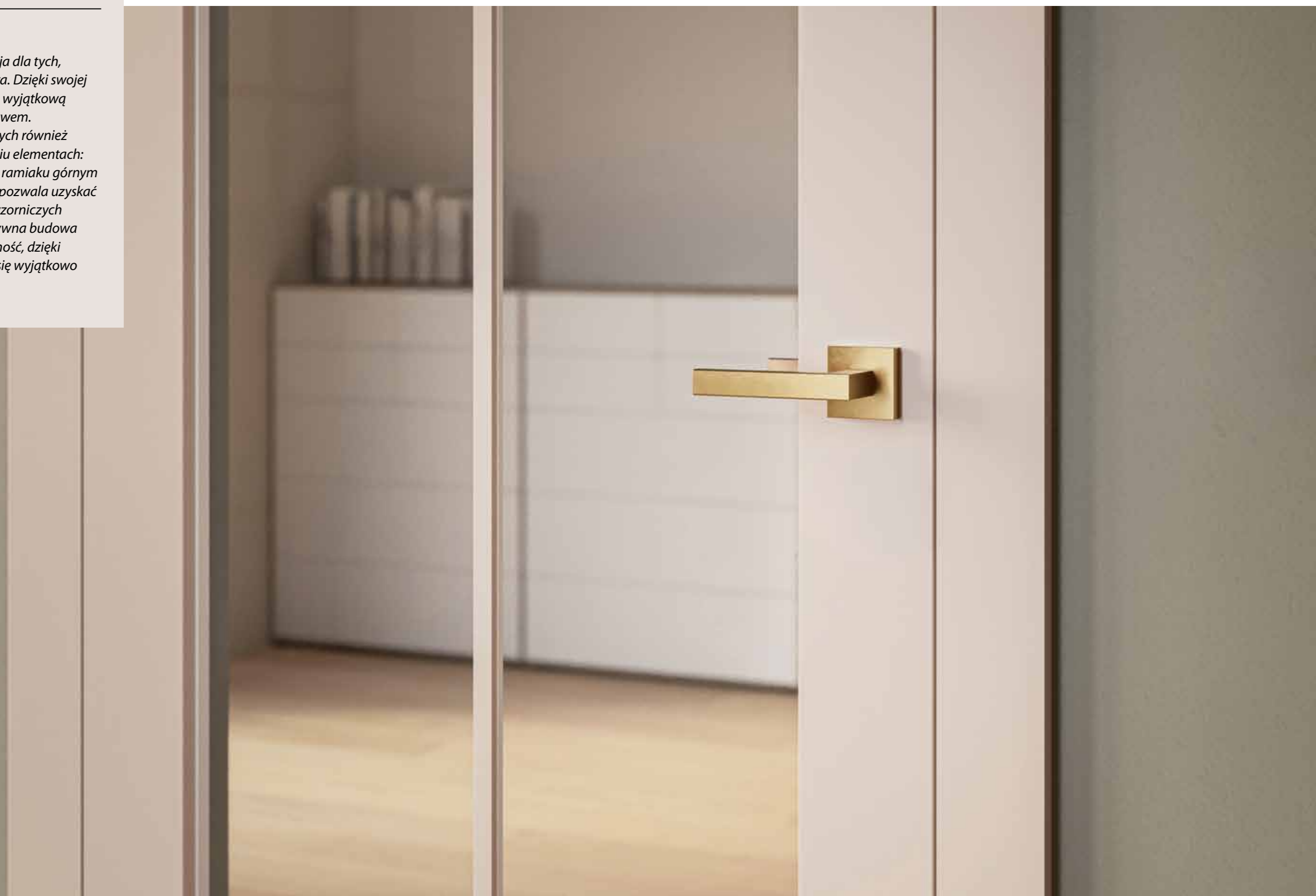

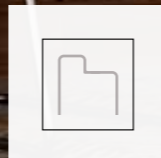

Zobacz filmy montażowe na naszym kanale YOUTUBE



KONSTRUKCJA

- 1 element wypełnienia (w zależności od modelu): szkło hartowane – 4 mm
płycina – 16 mm
- 2 ramiak dolny – płyta MDF – 180 mm
- 3 ramiak pionowy i górny – płyta MDF – 140 mm



- krawędzie boczne i krawędź górna są okleinowane
- krawędzie pionowe skrzydeł są zaokrąglone (więcej informacji na s. 82)
- w skrzydłach podwójnych występuje felc i przeciwfelc (rysunek na s. 82)
- skrzydło przygotowane do podcięcia max. o 30 mm (podcięcie we własnym zakresie)
- skrzydła pojedyncze: „60”-„100” / skrzydła podwójne: „120”-„200”

OPCJE DODATKOWE

| | |
|--|-------------------------------|
| skrzydło bez otworu na klucz | BEZ DOPŁAT |
| skrzydło w szerokości „100” | 70,00 / 86,10 (szt.) |
| skrzydło bezprzylgowe | BEZ DOPŁAT |
| drzwi dwuskrzydłowe | 97,00 / 119,31 |
| skrzydło przesuwne | BEZ DOPŁAT |
| dodatkowy zawias do skrzydeł przylgowych w rozmiarach „60”-„80” | BEZ DOPŁAT |
| dodatkowy zawias do skrzydeł bezprzylgowych (dostarczany z ościeżnicą) | 139,00 / 170,97 (kpl.) |
| nasadka na zawias (kolorystyka: chrom, chrom satyna, złoty, czarny, biały) – komplet na 1 szt. zawiasu | 12,00 / 14,76 (kpl.) |
| podcięcie wentylacyjne | 32,00 / 39,36 |
| dopłata za szybę ryflowaną | 549,00 / 675,27 |

WYPOSAŻENIE STANDARDOWE

| | | |
|--------------|---|--|
| przylgowe | zamek o rozstawie 72 mm do klucza powtarzalnego, blokady WC lub wkładki patentowej | |
| | zawiasy czopowe wkręcane 13,5/9 – 2 sztuki w skrzydłach „60”-„80”, 3 sztuki w skrzydłach „90”-„100” | |
| bezprzylgowe | zamek magnetyczny o rozstawie 90 mm do klucza powtarzalnego, 95 mm do blokady WC oraz 85 mm do wkładki patentowej | |
| | frezowanie pod zawiasy wpuszczane z regulacją 3D | |

| | | |
|---|--|-------------------------------|
| | PCV | 32,00 / 39,60 (kpl.) |
| tuleje | metalowe, okrągłe (chrom, złoty) | 220,00 / 270,60 (kpl.) |
| | metalowe, kwadratowe (chrom, nikiel) | 220,00 / 270,60 (kpl.) |
| | wkładka patentowa 31/36 (31/31 dla drzwi bezprzylgowych) | 39,00 / 47,97 (kpl.) |
| Dodatkowe informacje: wyposażenie i akcesoria | | STRONA 96 |

CENNIK SKRZYDEŁ

| | netto / brutto |
|-----------------------|--------------------------|
| ENDURO/PLUS/3D | 759,00 / 933,57 |
| LAMINOLACK / CPL FLEX | 849,00 / 1 044,27 |

cena (w PLN) za skrzydło bez ościeżnicy i klamki

OPCJE SKRZYDŁA

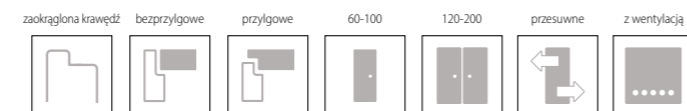

KOLORYSTYKA

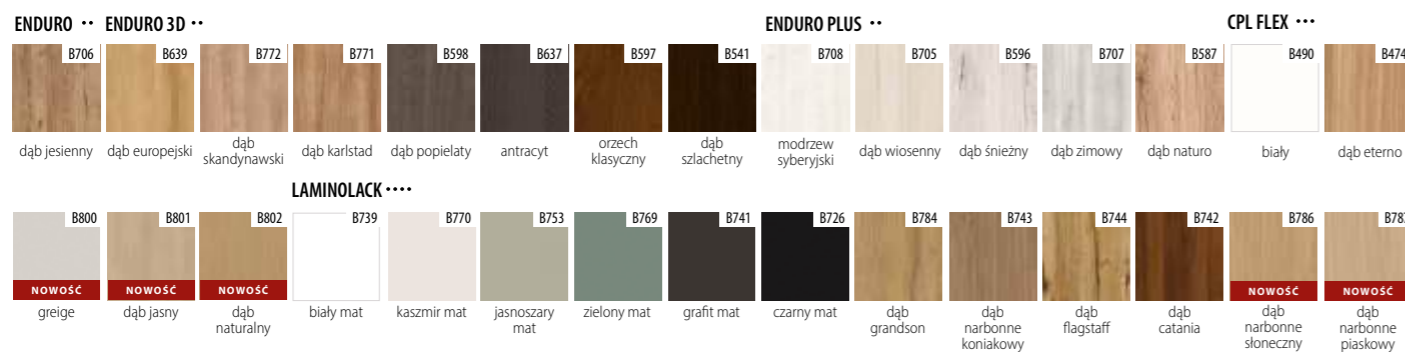

DEDYKOWANE OŚCIEŻNICE

| | |
|--|-------|
| [OB3] blokowa (możliwość dodania opaski 10 x 60 mm lub 16 x 80 mm) | s. 84 |
| [ORS1] regulowana do skrzydeł przylgowych z opaską płaską 60 mm | s. 86 |
| [ORS8] regulowana do skrzydeł przylgowych z opaską płaską 80 mm | s. 86 |
| [ORS7] regulowana do skrzydeł bezprzylgowych z opaską płaską 60 mm | s. 88 |
| [ORS10] regulowana do skrzydeł bezprzylgowych z opaską płaską 80 mm | s. 88 |
| [ORS4] regulowana 90° do skrzydeł bezprzylgowych z opaską płaską 80 mm | s. 88 |
| UWAGA: w ofercie dostępne również ościeżnice metalowe | s. 90 |

PRZESZKLENIA



SATINATO

RYFLOWANA

strona błyszcząca szyby znajduje się po stronie zawiasów



Zobacz filmy montażowe na naszym kanale YOUTUBE



KONSTRUKCJA

- 1 element wypełnienia (w zależności od modelu): szkło hartowane – 4 mm
plycina – 4 mm
- 2 element wypełnienia: płyca – 35 mm
- 3 ramiak dolny – płyta MDF (wysokość: ramiak dolny 400 mm, górny 400 mm)
- 4 szeroki ramiak pionowy – płyta MDF



- krawędzie boczne i krawędź górna są okleinowane
- krawędzie pionowe skrzydeł są zaokrąglone (więcej informacji na s. 82)
- w skrzydłach podwójnych występuje felc i przeciwfelc (rysunek na s. 82)
- skrzydło przygotowane do podcięcia max. o 30 mm (podcięcie we własnym zakresie)
- skrzydła pojedyncze: „60”-„100” / skrzydła podwójne: „120”-„200”

OPCJE DODATKOWE

| | |
|--|-------------------------------|
| skrzydło bez otworu na klucz | BEZ DOPŁAT |
| skrzydło w szerokości „100” | 70,00 / 86,10 (szt.) |
| skrzydło bezprzylgowe | BEZ DOPŁAT |
| drzwi dwuskrzydłowe | 97,00 / 119,31 |
| skrzydło przesuwne | BEZ DOPŁAT |
| dodatkowy zawias wzmocniony do skrzydeł przylgowych w rozmiarach „60”-„80” | BEZ DOPŁAT |
| dodatkowy zawias do skrzydeł bezprzylgowych (dostarczany z ościeżnicą) | 139,00 / 170,97 (kpl.) |
| nasadka na zawias (kolorystyka: chrom, chrom satyna, złoty, czarny, biały) – komplet na 1 szt. zawiasu | 12,00 / 14,76 (kpl.) |
| podcięcie wentylacyjne | 32,00 / 39,36 |
| PCV | 32,00 / 39,60 (kpl.) |
| tuleje metalowe, okrągłe (chrom, złoty) | 220,00 / 270,60 (kpl.) |
| metalowe, kwadratowe (chrom, nikiel) | 220,00 / 270,60 (kpl.) |
| wkładka patentowa 31/36 (31/31 dla drzwi bezprzylgowych) | 39,00 / 47,97 (kpl.) |
| Dodatkowe informacje: wyposażenie i akcesoria STRONA 96 | |

WYPOSAŻENIE STANDARDOWE

| | |
|--------------|---|
| przylgowe | zamek o rozstawie 72 mm do klucza powtarzalnego, blokady WC lub wkładki patentowej |
| przylgowe | zawiasy czopowe wzmocnione 13,5/9 – 2 sztuki w skrzydłach „60”-„80”, 3 sztuki w skrzydłach „90”-„100” |
| bezprzylgowe | zamek magnetyczny o rozstawie 90 mm do klucza powtarzalnego, 95 mm do blokady WC oraz 85 mm do wkładki patentowej |
| bezprzylgowe | frezowanie pod zawiasy wpuszczane z regulacją 3D |

DEDYKOWANE OŚCIEŻNICE

| | |
|--|-------|
| [OB3] blokowa (możliwość dodania opaski 10 x 60 mm lub 16 x 80 mm) | s. 84 |
| [ORS1] regulowana do skrzydeł przylgowych z opaską płaską 60 mm | s. 86 |
| [ORS8] regulowana do skrzydeł przylgowych z opaską płaską 80 mm | s. 86 |
| [ORS7] regulowana do skrzydeł bezprzylgowych z opaską płaską 60 mm | s. 88 |
| [ORS10] regulowana do skrzydeł bezprzylgowych z opaską płaską 80 mm | s. 88 |
| [ORS4] regulowana 90° do skrzydeł bezprzylgowych z opaską płaską 80 mm | s. 88 |
| UWAGA: w ofercie dostępne również ościeżnice metalowe | s. 90 |

PRZESZKLENIA



SATINATO

LACOBEL

strona błyszcząca szyby znajduje się po stronie zawiasów

CENNIK SKRZYDEŁ

| | netto / brutto |
|-----------------------|--------------------------|
| ENDURO/PLUS/3D | 809,00 / 995,07 |
| LAMINOLACK / CPL FLEX | 899,00 / 1 105,77 |

cena (w PLN) za skrzydło bez ościeżnicy i klamki

OPCJE SKRZYDŁA

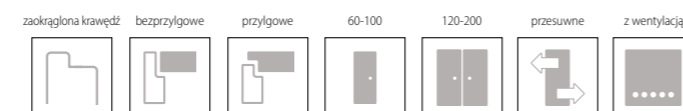

KOLORYSTYKA

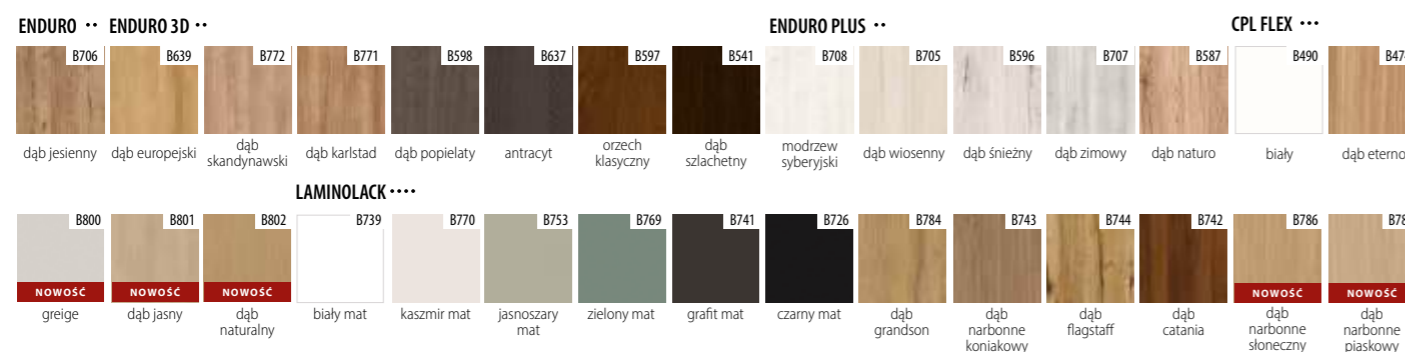



Zobacz filmy montażowe na naszym kanale YOUTUBE



Szprosy w kolorze skrzydła

KONSTRUKCJA

- 1 element wypełnienia: satinato – 4 mm
przezroczyste – 4 mm
- 2 szprosy z MDF
- 3 ramiak dolny – płyta MDF
- 4 ramiak pionowy – płyta MDF



- krawędzie boczne i krawędź górna są okleinowane
- krawędzie pionowe skrzydeł są zaokrąglone (więcej informacji na s. 82)
- w skrzydłach podwójnych występuje felc i przeciwfelc (rysunek na s. 82)
- skrzydło przygotowane do podcięcia max. o 30 mm (podcięcie we własnym zakresie)
- skrzydła pojedyncze: „60°-„100° / skrzydła podwójne: „120°-„200°
- szprosy w kolorze skrzydła

OPCJE DODATKOWE

| | |
|--|------------------------|
| skrzydło bez otworu na klucz | BEZ DOPŁAT |
| skrzydło w szerokości „100° | 70,00 / 86,10 (szt.) |
| skrzydło bezprzylgowe | BEZ DOPŁAT |
| drzwi dwuskrzydłowe | 97,00 / 119,31 |
| skrzydło przesuwne | BEZ DOPŁAT |
| dodatkowy zawias do skrzydeł przylgowych w rozmiarach „60°-„80° | BEZ DOPŁAT |
| dodatkowy zawias do skrzydeł bezprzylgowych (dostarczany z ościeżnicą) | 139,00 / 170,97 (kpl.) |
| nasadka na zawias (kolorystyka: chrom, chrom satyna, złoty, czarny, biały) – komplet na 1 szt. zawiasu | 12,00 / 14,76 (kpl.) |
| podcięcie wentylacyjne | 32,00 / 39,36 |
| PCV | 32,00 / 39,60 (kpl.) |
| tuleje metalowe, okrągłe (chrom, złoty) | 220,00 / 270,60 (kpl.) |
| metalowe, kwadratowe (chrom, nikiel) | 220,00 / 270,60 (kpl.) |
| wkładka patentowa 31/36 (31/31 dla drzwi bezprzylgowych) | 39,00 / 47,97 (kpl.) |
| Dodatkowe informacje: wyposażenie i akcesoria | |
| STRONA 96 | |

CENNIK SKRZYDEŁ

| | netto / brutto |
|-----------------------|-------------------|
| ENDURO/PLUS/3D | 879,00 / 1 081,17 |
| LAMINOLACK / CPL FLEX | 969,00 / 1 191,87 |

cena (w PLN) za skrzydło bez ościeżnicy i klamki

OPCJE SKRZYDŁA

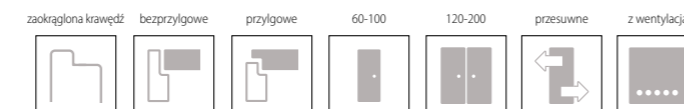

WYPOSAŻENIE STANDARDOWE

| | |
|--------------|---|
| przylgowe | zamek o rozstawie 72 mm do klucza powtarzalnego, blokady WC lub wkładki patentowej |
| przylgowe | zawiasy czopowe wkręcane 13,5/9 – 2 sztuki w skrzydłach „60°-„80°, 3 sztuki w skrzydłach „90°-„100° |
| bezprzylgowe | zamek magnetyczny o rozstawie 90 mm do klucza powtarzalnego, 95 mm do blokady WC oraz 85 mm do wkładki patentowej |
| bezprzylgowe | frezowanie pod zawiasy wpuszczane z regulacją 3D |

KOLORYSTYKA

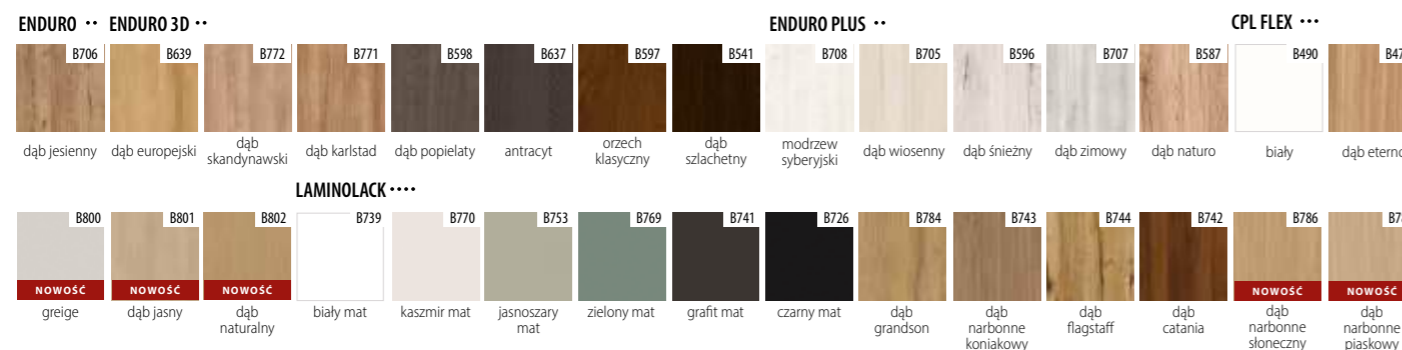

DEDYKOWANE OŚCIEŻNICE

| | |
|--|-------|
| [OB3] blokowa (możliwość dodania opaski 10 x 60 mm lub 16 x 80 mm) | s. 84 |
| [ORS1] regulowana do skrzydeł przylgowych z opaską płaską 60 mm | s. 86 |
| [ORS8] regulowana do skrzydeł przylgowych z opaską płaską 80 mm | s. 86 |
| [ORS7] regulowana do skrzydeł bezprzylgowych z opaską płaską 60 mm | s. 88 |
| [ORS10] regulowana do skrzydeł bezprzylgowych z opaską płaską 80 mm | s. 88 |
| [ORS4] regulowana 90° do skrzydeł bezprzylgowych z opaską płaską 80 mm | s. 88 |
| UWAGA: w ofercie dostępne również ościeżnice metalowe | s. 90 |

PRZESZKLENIA

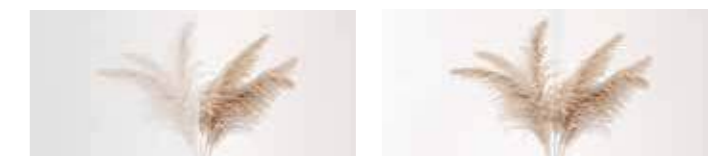

SATINATO

PRZEZROCZyste

strona błyszcząca szyby znajduje się po stronie zawiasów

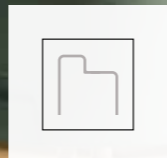

Zobacz filmy montażowe na naszym kanale YOUTUBE



Szprosy w kolorze czarnym

KONSTRUKCJA

- 1 element wypełnienia: satinato – 4 mm przezroczyste – 4 mm
- 2 szprosy z MDF
- 3 ramiak dolny – płyta MDF
- 4 ramiak pionowy – płyta MDF



- krawędzie boczne i krawędź górna są okleinowane
- krawędzie pionowe skrzydeł są zaokrąglone (więcej informacji na s. 82)
- w skrzydłach podwójnych występuje felc i przeciwfelc (rysunek na s. 82)
- skrzydło przygotowane do podcięcia max. o 30 mm (podcięcie we własnym zakresie)
- skrzydła pojedyncze: „60”-„100” / skrzydła podwójne: „120”-„200”
- szprosy tylko w kolorze czarnym

OPCJE DODATKOWE

| | |
|--|------------------------|
| skrzydło bez otworu na klucz | BEZ DOPŁAT |
| skrzydło w szerokości „100” | 70,00 / 86,10 (szt.) |
| skrzydło bezprzylgowe | BEZ DOPŁAT |
| drzwi dwuskrzydłowe | 97,00 / 119,31 |
| skrzydło przesuwne | BEZ DOPŁAT |
| dodatkowy zawias do skrzydeł przylgowych w rozmiarach „60”-„80” | BEZ DOPŁAT |
| dodatkowy zawias do skrzydeł bezprzylgowych (dostarczany z ościeżnicą) | 139,00 / 170,97 (kpl.) |
| nasadka na zawias (kolorystyka: chrom, chrom satyna, złoty, czarny, biały) – komplet na 1 szt. zawiasu | 12,00 / 14,76 (kpl.) |
| podcięcie wentylacyjne | 32,00 / 39,36 |
| PCV | 32,00 / 39,60 (kpl.) |
| tuleje metalowe, okrągłe (chrom, złoty) | 220,00 / 270,60 (kpl.) |
| metalowe, kwadratowe (chrom, nikiel) | 220,00 / 270,60 (kpl.) |
| wkładka patentowa 31/36 (31/31 dla drzwi bezprzylgowych) | 39,00 / 47,97 (kpl.) |
| Dodatkowe informacje: wyposażenie i akcesoria | |
| STRONA 96 | |

CENNIK SKRZYDEŁ

| | netto / brutto |
|-----------------------|-------------------|
| ENDURO/PLUS/3D | 879,00 / 1 081,17 |
| LAMINOLACK / CPL FLEX | 969,00 / 1 191,87 |

cena (w PLN) za skrzydło bez ościeżnicy i klamki

OPCJE SKRZYDŁA

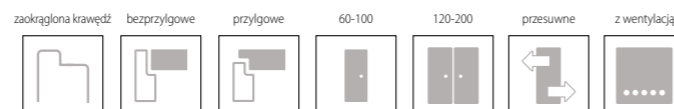

KOLORYSTYKA

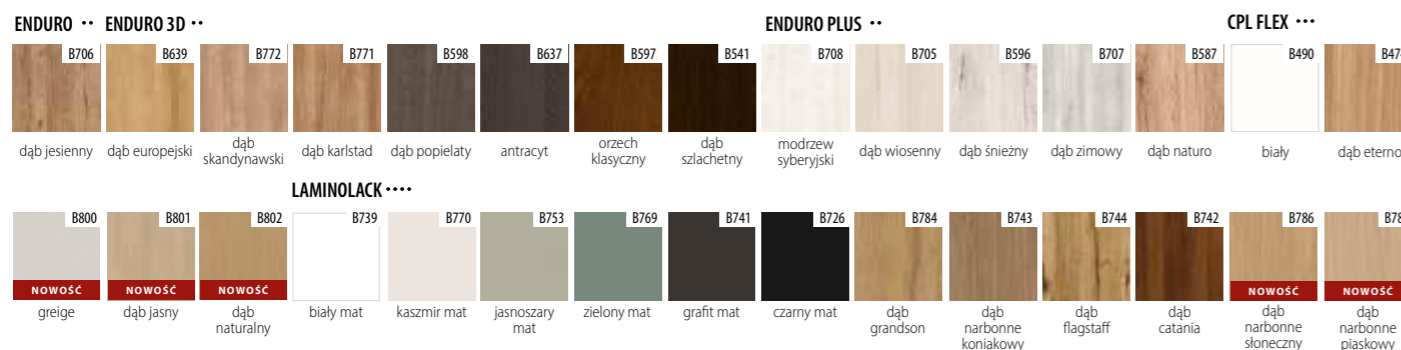

WYPOSAŻENIE STANDARDOWE

| | |
|--------------|---|
| przylgowe | zamek o rozstawie 72 mm do klucza powtarzalnego, blokady WC lub wkładki patentowej |
| przylgowe | zawiasy czopowe wkręcane 13,5/9 – 2 sztuki w skrzydłach „60”-„80”, 3 sztuki w skrzydłach „90”-„100” |
| bezprzylgowe | zamek magnetyczny o rozstawie 90 mm do klucza powtarzalnego, 95 mm do blokady WC oraz 85 mm do wkładki patentowej |
| bezprzylgowe | frezowanie pod zawiasy wpuszczane z regulacją 3D |

DEDYKOWANE OŚCIEŻNICE

| | |
|--|-------|
| [OB3] blokowa (możliwość dodania opaski 10 x 60 mm lub 16 x 80 mm) | s. 84 |
| [ORS1] regulowana do skrzydeł przylgowych z opaską płaską 60 mm | s. 86 |
| [ORS8] regulowana do skrzydeł przylgowych z opaską płaską 80 mm | s. 86 |
| [ORS7] regulowana do skrzydeł bezprzylgowych z opaską płaską 60 mm | s. 88 |
| [ORS10] regulowana do skrzydeł bezprzylgowych z opaską płaską 80 mm | s. 88 |
| [ORS4] regulowana 90° do skrzydeł bezprzylgowych z opaską płaską 80 mm | s. 88 |
| UWAGA: w ofercie dostępne również ościeżnice metalowe | s. 90 |

PRZESZKLENIA



SATINATO

PRZEZROCZyste

strona błyszcząca szyby znajduje się po stronie zawiasów



Zobacz filmy montażowe na naszym kanale YOUTUBE



KONSTRUKCJA

- 1 element wypełnienia: lustro – 4 mm
- 2 element wypełnienia: płyčina – 6 mm
- 3 ramiak dolny – płyta MDF
- 4 ramiak pionowy – płyta MDF



- krawędzie boczne i krawędź górna są okleinowane
- krawędzie pionowe skrzydeł są zaokrąglone (więcej informacji na s. 82)
- w skrzydłach podwójnych występuje felc i przeciwfelc (rysunek na s. 82)
- skrzydło przygotowane do podcięcia max. o 30 mm (podcięcie we własnym zakresie)

OPCJE DODATKOWE

| | |
|--|-------------------------------|
| skrzydło bez otworu na klucz | BEZ DOPŁAT |
| skrzydło w szerokości „100” | 70,00 / 86,10 (szt.) |
| skrzydło bezprzylgowe | BEZ DOPŁAT |
| drzwi dwuskrzydłowe | 97,00 / 119,31 |
| skrzydło przesuwne | BEZ DOPŁAT |
| dotatkowy zawias do skrzydeł przylgowych w rozmiarach „60”-„80” | BEZ DOPŁAT |
| dotatkowy zawias do skrzydeł bezprzylgowych (dostarczany z ościeżnicą) | 139,00 / 170,97 (kpl.) |
| nasadka na zawias (kolorystyka: chrom, chrom satyna, złoty, czarny, biały) – komplet na 1 szt. zawiasu | 12,00 / 14,76 (kpl.) |
| podcięcie wentylacyjne | 32,00 / 39,36 |
| PCV | 32,00 / 39,60 (kpl.) |
| tuleje metalowe, okrągłe (chrom, złoty) | 220,00 / 270,60 (kpl.) |
| metalowe, kwadratowe (chrom, nikiel) | 220,00 / 270,60 (kpl.) |
| wkładka patentowa 31/36 (31/31 dla drzwi bezprzylgowych) | 39,00 / 47,97 (kpl.) |
| Dodatkowe informacje: wyposażenie i akcesoria STRONA 96 | |

CENNIK SKRZYDEŁ

| | netto / brutto |
|-----------------------|--------------------------|
| ENDURO/PLUS/3D | 839,00 / 1 031,97 |
| LAMINOLACK / CPL FLEX | 929,00 / 1 142,67 |

cena (w PLN) za skrzydło bez ościeżnicy i klamki

OPCJE SKRZYDŁA

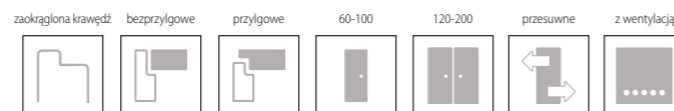

KOLORYSTYKA

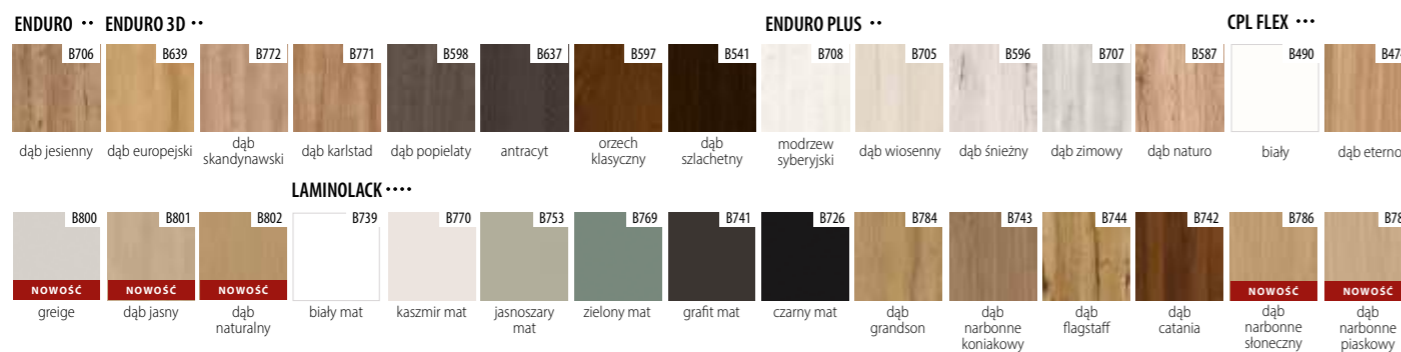

WYPOSAŻENIE STANDARDOWE

| | |
|--------------|---|
| przylgowe | zamek o rozstawie 72 mm do klucza powtarzalnego, blokady WC lub wkładki patentowej |
| | zawiasy czopowe wkręcane 13,5/9 – 2 sztuki w skrzydłach „60”-„80”, 3 sztuki w skrzydłach „90”-„100” |
| bezprzylgowe | zamek magnetyczny o rozstawie 90 mm do klucza powtarzalnego, 95 mm do blokady WC oraz 85 mm do wkładki patentowej |
| | frezowanie pod zawiasy wpuszczane z regulacją 3D |

DEDYKOWANE OŚCIEŻNICE

| | |
|--|-------|
| [OB3] blokowa (możliwość dodania opaski 10 x 60 mm lub 16 x 80 mm) | s. 84 |
| [ORS1] regulowana do skrzydeł przylgowych z opaską płaską 60 mm | s. 86 |
| [ORS8] regulowana do skrzydeł przylgowych z opaską płaską 80 mm | s. 86 |
| [ORS7] regulowana do skrzydeł bezprzylgowych z opaską płaską 60 mm | s. 88 |
| [ORS10] regulowana do skrzydeł bezprzylgowych z opaską płaską 80 mm | s. 88 |
| [ORS4] regulowana 90° do skrzydeł bezprzylgowych z opaską płaską 80 mm | s. 88 |
| UWAGA: w ofercie dostępne również ościeżnice metalowe | s. 90 |

LUSTRO



UWAGA: Lustro znajduje się po jednej stronie, po stronie przeciwnej zastosowano płyčinę wykończoną w kolorze skrzydła.

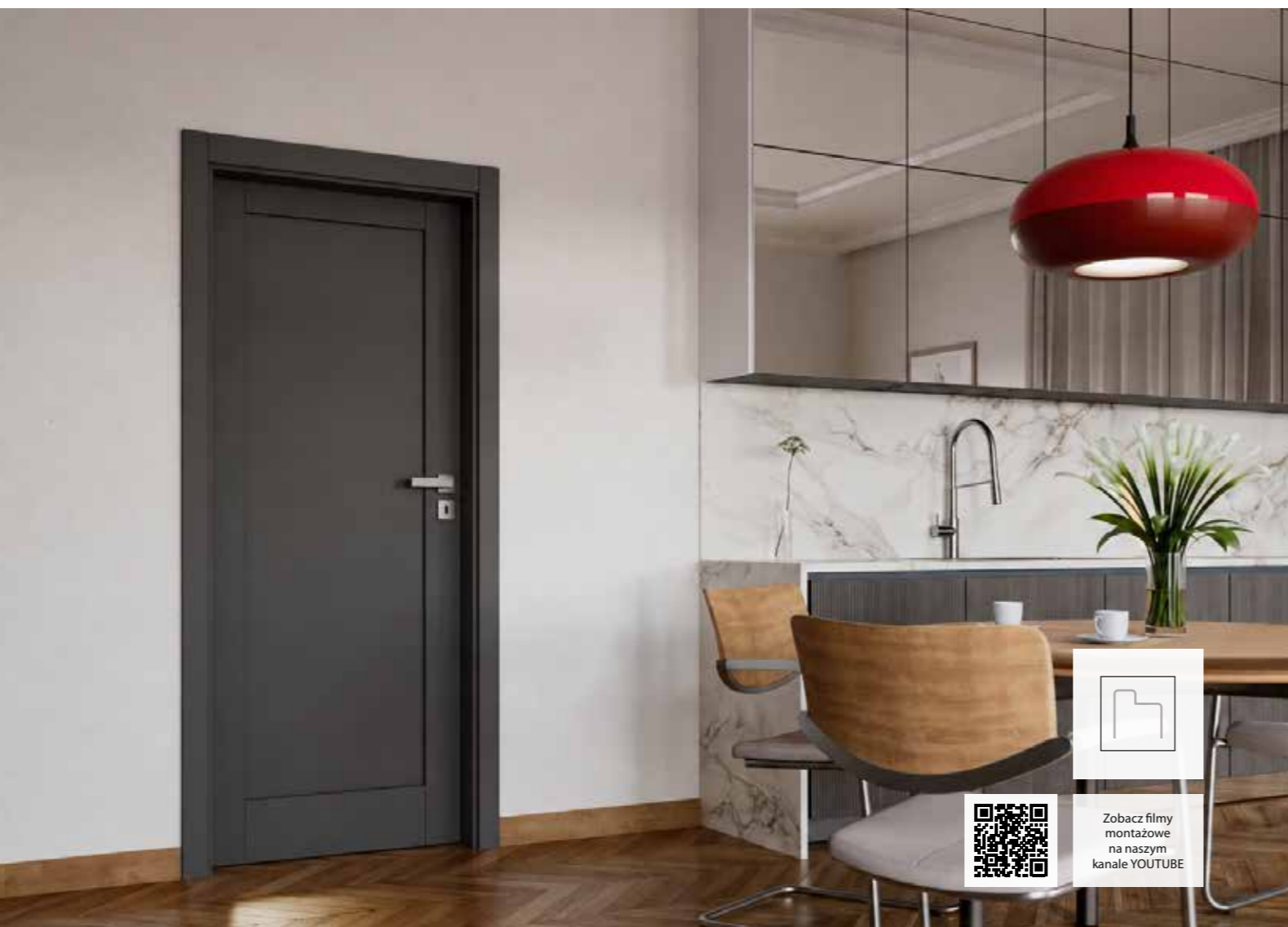

Zobacz filmy montażowe na naszym kanale YOUTUBE



KONSTRUKCJA

- 1 element wypełnienia: satinato – 4 mm
przezroczyste – 4 mm (tylko Domino 2)
- 2 element wypełnienia: płyta – 10 mm
- 3 ramiak dolny – płyta MDF
- 4 ramiak pionowy – płyta MDF



- krawędzie boczne i krawędź górna są okleinowane
- krawędzie pionowe skrzydeł są zaokrąglone (więcej informacji na s. 82)
- w skrzydłach podwójnych występuje felc i przeciwfelc (rysunek na s. 82)
- skrzydło przygotowane do podcięcia max. o 30 mm (podcięcie we własnym zakresie)
- skrzydła pojedyncze: „60”-„100” / skrzydła podwójne: „120”-„200”

OPCJE DODATKOWE

| | |
|--|-------------------------------|
| skrzydło bez otworu na klucz | BEZ DOPŁAT |
| skrzydło w szerokości „100” | 70,00 / 86,10 (szt.) |
| skrzydło bezprzylgowe | BEZ DOPŁAT |
| drzwi dwuskrzydłowe | 97,00 / 119,31 |
| skrzydło przesuwne | BEZ DOPŁAT |
| dodatkowy zawias do skrzydeł przylgowych w rozmiarach „60”-„80” | BEZ DOPŁAT |
| dodatkowy zawias do skrzydeł bezprzylgowych (dostarczany z ościeżnicą) | 139,00 / 170,97 (kpl.) |
| nasadka na zawias (kolorystyka: chrom, chrom satyna, złoty, czarny, biały) – komplet na 1 szt. zawiasu | 12,00 / 14,76 (kpl.) |
| podcięcie wentylacyjne | 32,00 / 39,36 |
| PCV | 32,00 / 39,60 (kpl.) |
| tuleje metalowe, okrągłe (chrom, złoty) | 220,00 / 270,60 (kpl.) |
| metalowe, kwadratowe (chrom, nikiel) | 220,00 / 270,60 (kpl.) |
| wkładka patentowa 31/36 (31/31 dla drzwi bezprzylgowych) | 39,00 / 47,97 (kpl.) |
| Dodatkowe informacje: wyposażenie i akcesoria STRONA 96 | |

CENNIK SKRZYDEŁ

| | netto / brutto |
|-----------------------|------------------------|
| ENDURO/PLUS/3D | 629,00 / 773,67 |
| LAMINOLACK / CPL FLEX | 719,00 / 884,37 |

cena (w PLN) za skrzydło bez ościeżnicy i klamki

OPCJE SKRZYDŁA

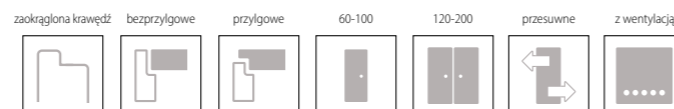

KOLORYSTYKA

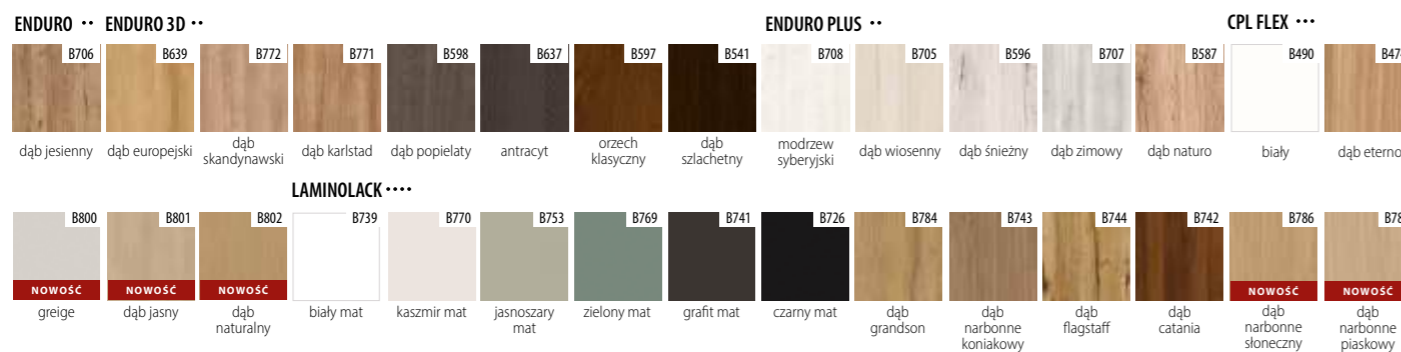

WYPOSAŻENIE STANDARDOWE

| | |
|--------------|---|
| przylgowe | zamek o rozstawie 72 mm do klucza powtarzalnego, blokady WC lub wkładki patentowej |
| przylgowe | zawiasy czopowe wkręcane 13,5/9 – 2 sztuki w skrzydłach „60”-„80”, 3 sztuki w skrzydłach „90”-„100” |
| bezprzylgowe | zamek magnetyczny o rozstawie 90 mm do klucza powtarzalnego, 95 mm do blokady WC oraz 85 mm do wkładki patentowej |
| bezprzylgowe | frezowanie pod zawiasy wpuszczane z regulacją 3D |

DEDYKOWANE OŚCIEŻNICE

| | |
|--|-------|
| [OB3] blokowa (możliwość dodania opaski 10 x 60 mm lub 16 x 80 mm) | s. 84 |
| [ORS1] regulowana do skrzydeł przylgowych z opaską płaską 60 mm | s. 86 |
| [ORS8] regulowana do skrzydeł przylgowych z opaską płaską 80 mm | s. 86 |
| [ORS7] regulowana do skrzydeł bezprzylgowych z opaską płaską 60 mm | s. 88 |
| [ORS10] regulowana do skrzydeł bezprzylgowych z opaską płaską 80 mm | s. 88 |
| [ORS4] regulowana 90° do skrzydeł bezprzylgowych z opaską płaską 80 mm | s. 88 |
| UWAGA: w ofercie dostępne również ościeżnice metalowe | s. 90 |

PRZESZKLENIA

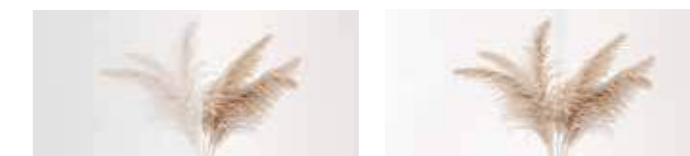

SATINATO

PRZEZROCZyste

strona błyszcząca szyby znajduje się po stronie zawiasów

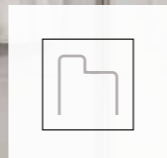

Zobacz filmy montażowe na naszym kanale YOUTUBE



MDF czarny

MDF czarny

KONSTRUKCJA

- 1 element wypełnienia: szkło hartowane – 4 mm
płycina – 4 mm
płycina – 4 mm czarny mat
- 2 element wypełnienia: płycina – 16 mm
- 3 ramiak dolny – płyta MDF
- 4 ramiak pionowy – płyta MDF



- krawędzie boczne i krawędź górna są okleinowane
- krawędzie pionowe skrzydeł są zaokrąglone (więcej informacji na s. 82)
- w skrzydłach podwójnych występuje felc i przeciwfelc (rysunek na s. 82)
- skrzydło przygotowane do podcięcia max. o 30 mm (podcięcie we własnym zakresie)
- skrzydła pojedyncze: „60”-„100” / skrzydła podwójne: „120”-„200”

OPCJE DODATKOWE

| | |
|--|------------------------|
| skrzydło bez otworu na klucz | BEZ DOPŁAT |
| skrzydło w szerokości „100” | 70,00 / 86,10 (szt.) |
| skrzydło bezprzylgowe | BEZ DOPŁAT |
| drzwi dwuskrzydłowe | 97,00 / 119,31 |
| skrzydło przesuwne | BEZ DOPŁAT |
| dodatkowy zawias do skrzydeł przylgowych w rozmiarach „60”-„80” | BEZ DOPŁAT |
| dodatkowy zawias do skrzydeł bezprzylgowych (dostarczany z ościeżnicą) | 139,00 / 170,97 (kpl.) |
| nasadka na zawias (kolorystyka: chrom, chrom satyna, złoty, czarny, biały) – komplet na 1 szt. zawiasu | 12,00 / 14,76 (kpl.) |
| podcięcie wentylacyjne | 32,00 / 39,36 |
| PCV | 32,00 / 39,60 (kpl.) |
| tuleje metalowe, okrągłe (chrom, złoty) | 220,00 / 270,60 (kpl.) |
| metalowe, kwadratowe (chrom, nikiel) | 220,00 / 270,60 (kpl.) |
| wkładka patentowa 31/36 (31/31 dla drzwi bezprzylgowych) | 39,00 / 47,97 (kpl.) |
| Dodatkowe informacje: wyposażenie i akcesoria | |
| STRONA 96 | |

WYPOSAŻENIE STANDARDOWE

| | |
|--------------|---|
| przylgowe | zamek o rozstawie 72 mm do klucza powtarzalnego, blokady WC lub wkładki patentowej |
| przylgowe | zawiasy czopowe wkręcane 13,5/9 – 2 sztuki w skrzydłach „60”-„80”, 3 sztuki w skrzydłach „90”-„100” |
| bezprzylgowe | zamek magnetyczny o rozstawie 90 mm do klucza powtarzalnego, 95 mm do blokady WC oraz 85 mm do wkładki patentowej |
| bezprzylgowe | frezowanie pod zawiasy wpuszczane z regulacją 3D |

DEDYKOWANE OŚCIEŻNICE

| | |
|--|-------|
| [OB3] blokowa (możliwość dodania opaski 10 x 60 mm lub 16 x 80 mm) | s. 84 |
| [ORS1] regulowana do skrzydeł przylgowych z opaską płaską 60 mm | s. 86 |
| [ORS8] regulowana do skrzydeł przylgowych z opaską płaską 80 mm | s. 86 |
| [ORS7] regulowana do skrzydeł bezprzylgowych z opaską płaską 60 mm | s. 88 |
| [ORS10] regulowana do skrzydeł bezprzylgowych z opaską płaską 80 mm | s. 88 |
| [ORS4] regulowana 90° do skrzydeł bezprzylgowych z opaską płaską 80 mm | s. 88 |
| UWAGA: w ofercie dostępne również ościeżnice metalowe | s. 90 |

PRZESZKLENIA



SATINATO

strona błyszcząca szyby znajduje się po stronie zawiasów

CENNIK SKRZYDEŁ

| | netto / brutto |
|-----------------------|-----------------|
| ENDURO/PLUS/3D | 689,00 / 847,47 |
| LAMINOLACK / CPL FLEX | 779,00 / 958,17 |

cena (w PLN) za skrzydło bez ościeżnicy i klamki

OPCJE SKRZYDŁA

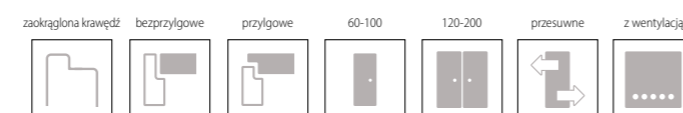

KOLORYSTYKA

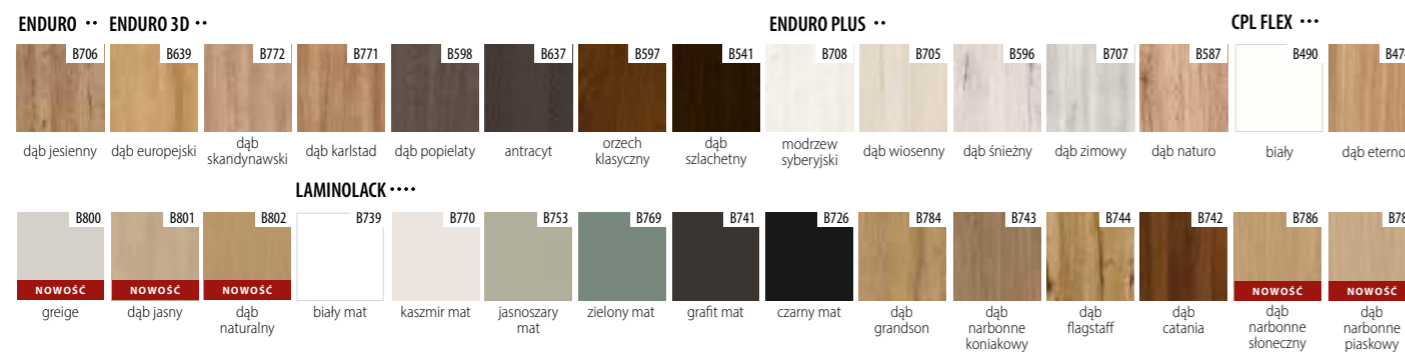

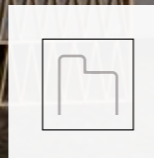

Zobacz filmy montażowe na naszym kanale YOUTUBE



MDF czarny MDF czarny

KONSTRUKCJA

- element wypełnienia (w zależności od modelu): szkło hartowane – 4 mm
płyca – 4 mm
płyca – 4 mm czarny mat B726
 - element wypełnienia: płyca – 22 mm
 - ramiak dolny – płyta MDF
 - ramiak pionowy – płyta MDF
- krawędzie boczne i krawędź górna są okleinowane
 - krawędzie pionowe skrzydeł są zaokrąglone (więcej informacji na s. 82)
 - w skrzydłach podwójnych występuje felc i przeciwfelc (rysunek na s. 82)
 - skrzydło przygotowane do podcięcia max. o 30 mm (podcięcie we własnym zakresie)
 - skrzydła pojedyncze: „60”-„100” / skrzydła podwójne: „120”-„200”



OPCJE DODATKOWE

| | |
|--|-------------------------------|
| skrzydło bez otworu na klucz | BEZ DOPŁAT |
| skrzydło w szerokości „100” | 70,00 / 86,10 (szt.) |
| skrzydło bezprzylgowe | BEZ DOPŁAT |
| drzwi dwuskrzydłowe | 97,00 / 119,31 |
| skrzydło przesuwne | BEZ DOPŁAT |
| dodatkowy zawias do skrzydeł przylgowych w rozmiarach „60”-„80” | BEZ DOPŁAT |
| dodatkowy zawias do skrzydeł bezprzylgowych (dostarczany z ościeżnicą) | 139,00 / 170,97 (kpl.) |
| nasadka na zawias (kolorystyka: chrom, chrom satyna, złoty, czarny, biały) – komplet na 1 szt. zawiasu | 12,00 / 14,76 (kpl.) |
| podcięcie wentylacyjne | 32,00 / 39,36 |
| PCV | 32,00 / 39,60 (kpl.) |
| tuleje metalowe, okrągłe (chrom, złoty) | 220,00 / 270,60 (kpl.) |
| metalowe, kwadratowe (chrom, nikiel) | 220,00 / 270,60 (kpl.) |
| wkładka patentowa 31/36 (31/31 dla drzwi bezprzylgowych) | 39,00 / 47,97 (kpl.) |
| Dodatkowe informacje: wyposażenie i akcesoria | |
| STRONA 96 | |

CENNIK SKRZYDEŁ

| | netto / brutto |
|-----------------------|------------------------|
| ENDURO/PLUS/3D | 689,00 / 847,47 |
| LAMINOLACK / CPL FLEX | 779,00 / 958,17 |

cena (w PLN) za skrzydło bez ościeżnicy i klamki

OPCJE SKRZYDŁA

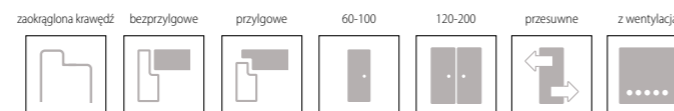

KOLORYSTYKA

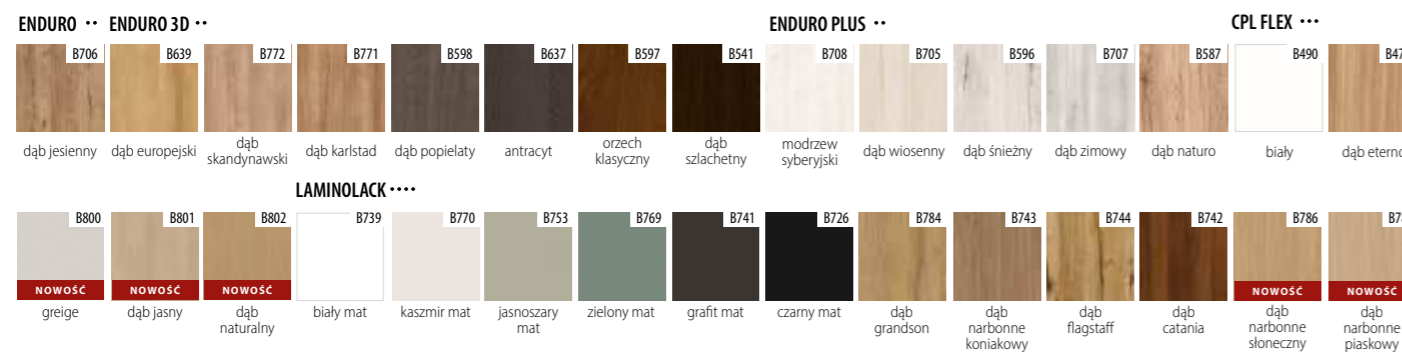

WYPOSAŻENIE STANDARDOWE

| | |
|--------------|---|
| przylgowe | zamek o rozstawie 72 mm do klucza powtarzalnego, blokady WC lub wkładki patentowej |
| przylgowe | zawiasy czopowe wkręcane 13,5/9 – 2 sztuki w skrzydłach „60”-„80”, 3 sztuki w skrzydłach „90”-„100” |
| bezprzylgowe | zamek magnetyczny o rozstawie 90 mm do klucza powtarzalnego, 95 mm do blokady WC oraz 85 mm do wkładki patentowej |
| bezprzylgowe | frezowanie pod zawiasy wpuszczane z regulacją 3D |

DEDYKOWANE OŚCIEŻNICE

| | |
|--|-------|
| [OB3] blokowa (możliwość dodania opaski 10 x 60 mm lub 16 x 80 mm) | s. 84 |
| [ORS1] regulowana do skrzydeł przylgowych z opaską płaską 60 mm | s. 86 |
| [ORS8] regulowana do skrzydeł przylgowych z opaską płaską 80 mm | s. 86 |
| [ORS7] regulowana do skrzydeł bezprzylgowych z opaską płaską 60 mm | s. 88 |
| [ORS10] regulowana do skrzydeł bezprzylgowych z opaską płaską 80 mm | s. 88 |
| [ORS4] regulowana 90° do skrzydeł bezprzylgowych z opaską płaską 80 mm | s. 88 |
| UWAGA: w ofercie dostępne również ościeżnice metalowe | s. 90 |

PRZESZKLENIA



SATINATO

strona błyszcząca szyby znajduje się po stronie zawiasów



Zobacz filmy montażowe na naszym kanale YOUTUBE



MDF czarny

KONSTRUKCJA

- 1 element wypełnienia (w zależności od modelu): szkło hartowane – 4 mm
płycina – 4 mm
płycina – 4 mm czarny mat
- 2 element wypełnienia: płycina – 22 mm
- 3 ramiak dolny – płyta MDF
- 4 ramiak pionowy – płyta MDF



- krawędzie boczne i krawędź górna są okleinowane
- krawędzie pionowe skrzydeł są zaokrąglone (więcej informacji na s. 82)
- w skrzydłach podwójnych występuje felc i przeciwfelc (rysunek na s. 82)
- skrzydło przygotowane do podcięcia max. o 30 mm (podcięcie we własnym zakresie)
- skrzydła pojedyncze: „60”-„100” / skrzydła podwójne: „120”-„200”

OPCJE DODATKOWE

| | |
|--|-------------------------------|
| skrzydło bez otworu na klucz | BEZ DOPŁAT |
| skrzydło w szerokości „100” | 70,00 / 86,10 (szt.) |
| skrzydło bezprzylgowe | BEZ DOPŁAT |
| drzwi dwuskrzydłowe | 97,00 / 119,31 |
| skrzydło przesuwne | BEZ DOPŁAT |
| dodatkowy zawias do skrzydeł przylgowych w rozmiarach „60”-„80” | BEZ DOPŁAT |
| dodatkowy zawias do skrzydeł bezprzylgowych (dostarczany z ościeżnicą) | 139,00 / 170,97 (kpl.) |
| nasadka na zawias (kolorystyka: chrom, chrom satyna, złoty, czarny, biały) – komplet na 1 szt. zawiasu | 12,00 / 14,76 (kpl.) |
| podcięcie wentylacyjne | 32,00 / 39,36 |
| PCV | 32,00 / 39,60 (kpl.) |
| tuleje metalowe, okrągłe (chrom, złoty) | 220,00 / 270,60 (kpl.) |
| metalowe, kwadratowe (chrom, nikiel) | 220,00 / 270,60 (kpl.) |
| wkładka patentowa 31/36 (31/31 dla drzwi bezprzylgowych) | 39,00 / 47,97 (kpl.) |
| Dodatkowe informacje: wyposażenie i akcesoria | |
| STRONA 96 | |

CENNIK SKRZYDEŁ

| | netto / brutto |
|-----------------------|------------------------|
| ENDURO/PLUS/3D | 669,00 / 822,87 |
| LAMINOLACK / CPL FLEX | 759,00 / 933,57 |

cena (w PLN) za skrzydło bez ościeżnicy i klamki

OPCJE SKRZYDŁA

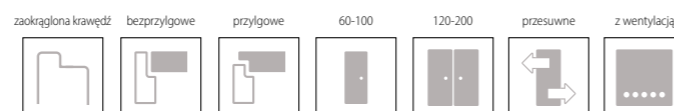

KOLORYSTYKA

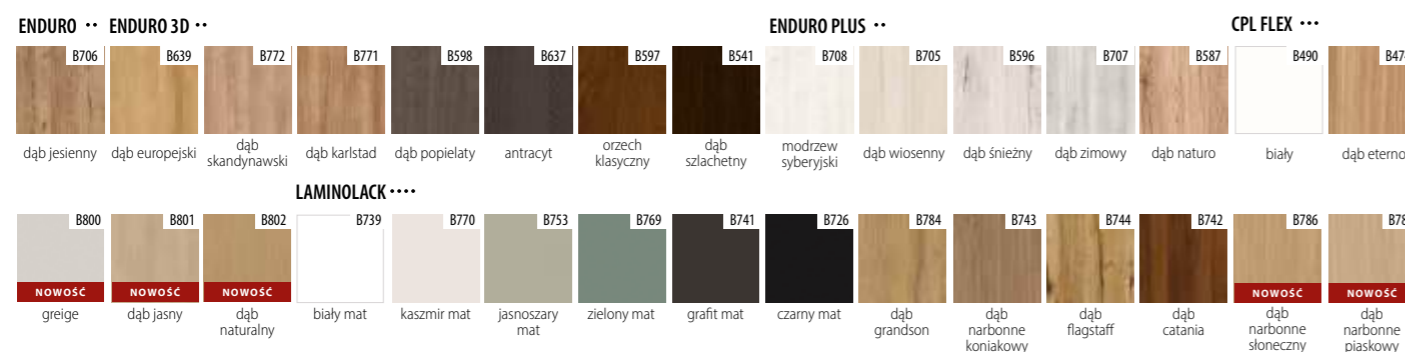

WYPOSAŻENIE STANDARDOWE

| | |
|--------------|---|
| przylgowe | zamek o rozstawie 72 mm do klucza powtarzalnego, blokady WC lub wkładki patentowej |
| przylgowe | zawiasy czopowe wkręcane 13,5/9 – 2 sztuki w skrzydłach „60”-„80”, 3 sztuki w skrzydłach „90”-„100” |
| bezprzylgowe | zamek magnetyczny o rozstawie 90 mm do klucza powtarzalnego, 95 mm do blokady WC oraz 85 mm do wkładki patentowej |
| bezprzylgowe | frezowanie pod zawiasy wpuszczane z regulacją 3D |

DEDYKOWANE OŚCIEŻNICE

| | |
|--|-------|
| [OB3] blokowa (możliwość dodania opaski 10 x 60 mm lub 16 x 80 mm) | s. 84 |
| [ORS1] regulowana do skrzydeł przylgowych z opaską płaską 60 mm | s. 86 |
| [ORS8] regulowana do skrzydeł przylgowych z opaską płaską 80 mm | s. 86 |
| [ORS7] regulowana do skrzydeł bezprzylgowych z opaską płaską 60 mm | s. 88 |
| [ORS10] regulowana do skrzydeł bezprzylgowych z opaską płaską 80 mm | s. 88 |
| [ORS4] regulowana 90° do skrzydeł bezprzylgowych z opaską płaską 80 mm | s. 88 |
| UWAGA: w ofercie dostępne również ościeżnice metalowe | s. 90 |

PRZESZKLENIA



SATINATO

strona błyszcząca szyby znajduje się po stronie zawiasów



Zobacz filmy montażowe na naszym kanale YOUTUBE



KONSTRUKCJA

- 1 element wypełnienia (w zależności od modelu): szkło hartowane – 4 mm szkło Lacobel – 4 mm płyca – 4 mm
- 2 element wypełnienia: płyca – 16 mm
- 3 ramiak dolny – płyta MDF (wysokość: ramiak dolny 400 mm, górny 350 mm)
- 4 ramiak pionowy – płyta MDF



- krawędzie boczne i krawędź górna są okleinowane
- krawędzie pionowe skrzydeł są zaokrąglone (więcej informacji na s. 82)
- w skrzydłach podwójnych występuje felc i przeciwfelc (rysunek na s. 82)
- skrzydło przygotowane do podcięcia max. o 30 mm (podcięcie we własnym zakresie)
- skrzydła pojedyncze: „60”-„100” / skrzydła podwójne: „120”-„200”

OPCJE DODATKOWE

| | |
|--|-------------------------------|
| skrzydło bez otworu na klucz | BEZ DOPŁAT |
| skrzydło w szerokości „100” | 70,00 / 86,10 (szt.) |
| skrzydło bezprzylgowe | BEZ DOPŁAT |
| drzwi dwuskrzydłowe | 97,00 / 119,31 |
| skrzydło przesuwne | BEZ DOPŁAT |
| dodatkowy zawias do skrzydeł przylgowych w rozmiarach „60”-„80” | BEZ DOPŁAT |
| dodatkowy zawias do skrzydeł bezprzylgowych (dostarczany z ościeżnicą) | 139,00 / 170,97 (kpl.) |
| nasadka na zawias (kolorystyka: chrom, chrom satyna, złoty, czarny, biały) – komplet na 1 szt. zawiasu | 12,00 / 14,76 (kpl.) |
| podcięcie wentylacyjne | 32,00 / 39,36 |
| PCV | 32,00 / 39,60 (kpl.) |
| tuleje metalowe, okrągłe (chrom, złoty) | 220,00 / 270,60 (kpl.) |
| metalowe, kwadratowe (chrom, nikiel) | 220,00 / 270,60 (kpl.) |
| wkładka patentowa 31/36 (31/31 dla drzwi bezprzylgowych) | 39,00 / 47,97 (kpl.) |
| Dodatkowe informacje: wyposażenie i akcesoria STRONA 96 | |

WYPOSAŻENIE STANDARDOWE

| | |
|--------------|---|
| przylgowe | zamek o rozstawie 72 mm do klucza powtarzalnego, blokady WC lub wkładki patentowej |
| przylgowe | zawiasy czopowe wkręcane 13,5/9 – 2 sztuki w skrzydłach „60”-„80”, 3 sztuki w skrzydłach „90”-„100” |
| bezprzylgowe | zamek magnetyczny o rozstawie 90 mm do klucza powtarzalnego, 95 mm do blokady WC oraz 85 mm do wkładki patentowej |
| bezprzylgowe | frezowanie pod zawiasy wpuszczane z regulacją 3D |

DEDYKOWANE OŚCIEŻNICE

| | |
|--|-------|
| [OB3] blokowa (możliwość dodania opaski 10 x 60 mm lub 16 x 80 mm) | s. 84 |
| [ORS1] regulowana do skrzydeł przylgowych z opaską płaską 60 mm | s. 86 |
| [ORS8] regulowana do skrzydeł przylgowych z opaską płaską 80 mm | s. 86 |
| [ORS7] regulowana do skrzydeł bezprzylgowych z opaską płaską 60 mm | s. 88 |
| [ORS10] regulowana do skrzydeł bezprzylgowych z opaską płaską 80 mm | s. 88 |
| [ORS4] regulowana 90° do skrzydeł bezprzylgowych z opaską płaską 80 mm | s. 88 |
| UWAGA: w ofercie dostępne również ościeżnice metalowe | s. 90 |

PRZESZKLENIA

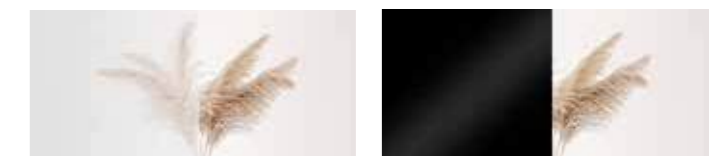

SATINATO LACOBEL

strona błyszcząca szyby znajduje się po stronie zawiasów

CENNIK SKRZYDEŁ

| | netto / brutto |
|-----------------------|------------------------|
| ENDURO/PLUS/3D | 659,00 / 810,57 |
| LAMINOLACK / CPL FLEX | 749,00 / 921,27 |

cena (w PLN) za skrzydło bez ościeżnicy i klamki

OPCJE SKRZYDŁA

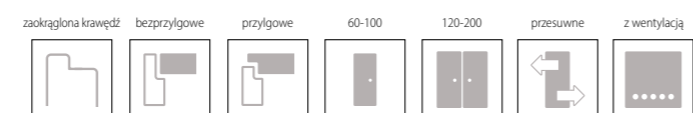

KOLORYSTYKA

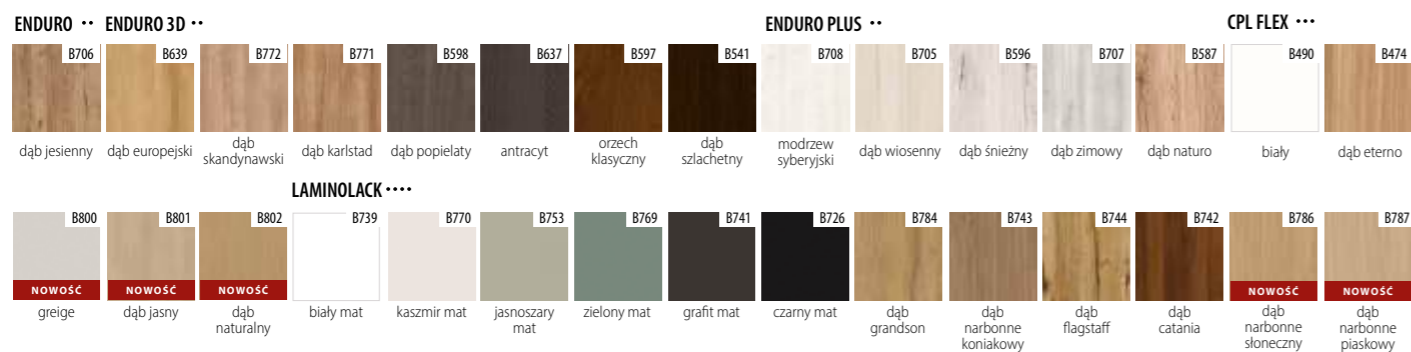



Zobacz filmy montażowe na naszym kanale YOUTUBE



KONSTRUKCJA

- 1 element wypełnienia (w zależności od modelu): szkło hartowane – 4 mm
płycina – 4 mm
- 2 element wypełnienia: płycina – 22 mm
- 3 ramiak dolny – płyta MDF
- 4 ramiak pionowy – płyta MDF



- krawędzie boczne i krawędź górna są okleinowane
- krawędzie pionowe skrzydeł są zaokrąglone (więcej informacji na s. 82)
- w skrzydłach podwójnych występuje felc i przeciwfelc (rysunek na s. 82)
- skrzydło przygotowane do podcięcia max. o 30 mm (podcięcie we własnym zakresie)
- skrzydła pojedyncze: „60”-„100” / skrzydła podwójne: „120”-„200”

OPCJE DODATKOWE

| | |
|--|-------------------------------|
| skrzydło bez otworu na klucz | BEZ DOPŁAT |
| skrzydło w szerokości „100” | 70,00 / 86,10 (szt.) |
| skrzydło bezprzylgowe | BEZ DOPŁAT |
| drzwi dwuskrzydłowe | 97,00 / 119,31 |
| skrzydło przesuwne | BEZ DOPŁAT |
| dodatkowy zawias do skrzydeł przylgowych w rozmiarach „60”-„80” | BEZ DOPŁAT |
| dodatkowy zawias do skrzydeł bezprzylgowych (dostarczany z ościeżnicą) | 139,00 / 170,97 (kpl.) |
| nasadka na zawias (kolorystyka: chrom, chrom satyna, złoty, czarny, biały) – komplet na 1 szt. zawiasu | 12,00 / 14,76 (kpl.) |
| podcięcie wentylacyjne | 32,00 / 39,36 |
| PCV | 32,00 / 39,60 (kpl.) |
| tuleje metalowe, okrągłe (chrom, złoty) | 220,00 / 270,60 (kpl.) |
| metalowe, kwadratowe (chrom, nikiel) | 220,00 / 270,60 (kpl.) |
| wkładka patentowa 31/36 (31/31 dla drzwi bezprzylgowych) | 39,00 / 47,97 (kpl.) |
| Dodatkowe informacje: wyposażenie i akcesoria | |
| STRONA 96 | |

WYPOSAŻENIE STANDARDOWE

| | |
|--------------|---|
| przylgowe | zamek o rozstawie 72 mm do klucza powtarzalnego, blokady WC lub wkładki patentowej |
| | zawiasy czopowe wkręcane 13,5/9 – 2 sztuki w skrzydłach „60”-„80”, 3 sztuki w skrzydłach „90”-„100” |
| bezprzylgowe | zamek magnetyczny o rozstawie 90 mm do klucza powtarzalnego, 95 mm do blokady WC oraz 85 mm do wkładki patentowej |
| | frezowanie pod zawiasy wpuszczane z regulacją 3D |

DEDYKOWANE OŚCIEŻNICE

| | |
|--|-------|
| [OB3] blokowa (możliwość dodania opaski 10 x 60 mm lub 16 x 80 mm) | s. 84 |
| [ORS1] regulowana do skrzydeł przylgowych z opaską płaską 60 mm | s. 86 |
| [ORS8] regulowana do skrzydeł przylgowych z opaską płaską 80 mm | s. 86 |
| [ORS7] regulowana do skrzydeł bezprzylgowych z opaską płaską 60 mm | s. 88 |
| [ORS10] regulowana do skrzydeł bezprzylgowych z opaską płaską 80 mm | s. 88 |
| [ORS4] regulowana 90° do skrzydeł bezprzylgowych z opaską płaską 80 mm | s. 88 |
| UWAGA: w ofercie dostępne również ościeżnice metalowe | s. 90 |

PRZESZKLENIA



SATINATO

strona błyszcząca szyby znajduje się po stronie zawiasów

CENNIK SKRZYDEŁ

| | netto / brutto |
|-----------------------|------------------------|
| ENDURO/PLUS/3D | 669,00 / 822,87 |
| LAMINOLACK / CPL FLEX | 759,00 / 933,57 |

cena (w PLN) za skrzydło bez ościeżnicy i klamki

OPCJE SKRZYDŁA

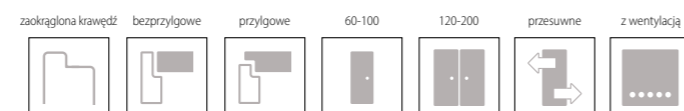

KOLORYSTYKA

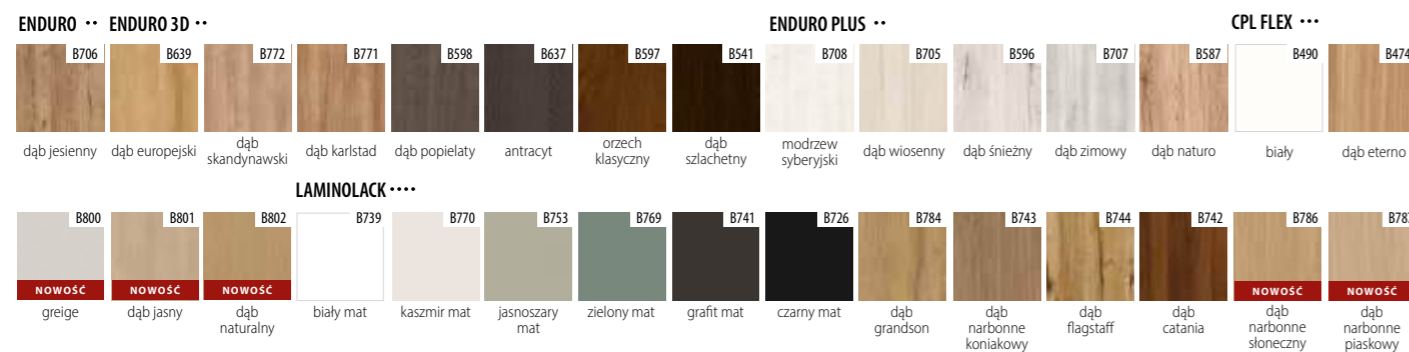



Zobacz filmy montażowe na naszym kanale YOUTUBE

CENNIK SKRZYDEŁ

| | netto / brutto |
|-----------------------|------------------------|
| ENDURO/PLUS/3D | 669,00 / 822,87 |
| LAMINOLACK / CPL FLEX | 759,00 / 933,57 |

cena (w PLN) za skrzydło bez ościeżnicy i klamki

OPCJE SKRZYDŁA

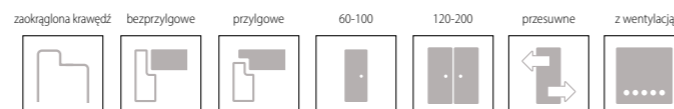

KOLORYSTYKA

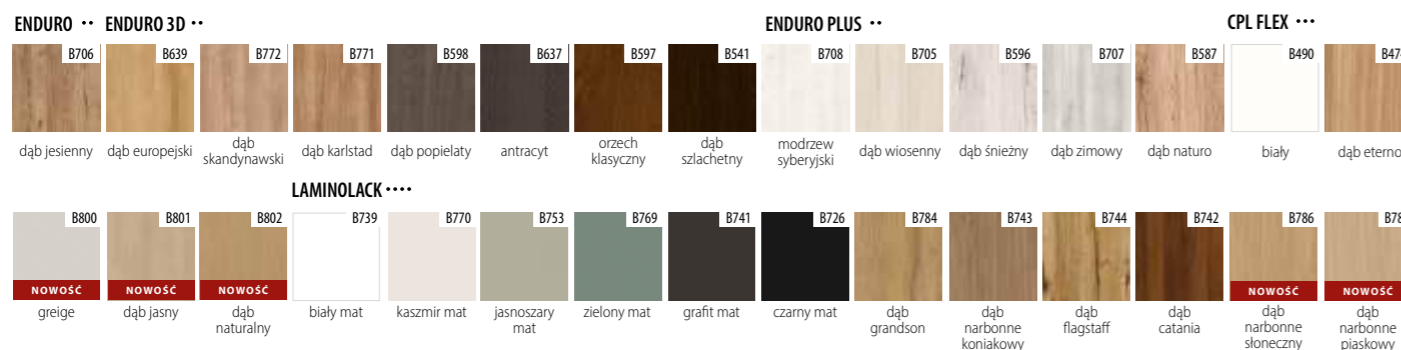

KONSTRUKCJA

- 1 element wypełnienia (w zależności od modelu): szkło hartowane – 4 mm
płycina – 4 mm
- 2 element wypełnienia: płycina – 22 mm
- 3 ramiak dolny – płyta MDF (wysokość: ramiak dolny 400 mm, górny 350 mm)
- 4 ramiak pionowy – płyta MDF



- krawędzie boczne i krawędź górna są okleinowane
- krawędzie pionowe skrzydeł są zaokrąglone (więcej informacji na s. 82)
- w skrzydłach podwójnych występuje felc i przeciwfelc (rysunek na s. 82)
- skrzydło przygotowane do podcięcia max. o 30 mm (podcięcie we własnym zakresie)
- skrzydła pojedyncze: „60”-„100” / skrzydła podwójne: „120”-„200”

WYPOSAŻENIE STANDARDOWE

| | |
|-------------|---|
| przylgowe | zamek o rozstawie 72 mm do klucza powtarzalnego, blokady WC lub wkładki patentowej |
| | zawiasy czopowe wkręcane 13,5/9 – 2 sztuki w skrzydłach „60”-„80”, 3 sztuki w skrzydłach „90”-„100” |
| bezpzylgowe | zamek magnetyczny o rozstawie 90 mm do klucza powtarzalnego, 95 mm do blokady WC oraz 85 mm do wkładki patentowej |
| | frezowanie pod zawiasy wpuszczane z regulacją 3D |

DEDYKOWANE OŚCIEŻNICE

| | |
|--|-------|
| [OB3] blokowa (możliwość dodania opaski 10 x 60 mm lub 16 x 80 mm) | s. 84 |
| [ORS1] regulowana do skrzydeł przylgowych z opaską płaską 60 mm | s. 86 |
| [ORS8] regulowana do skrzydeł przylgowych z opaską płaską 80 mm | s. 86 |
| [ORS7] regulowana do skrzydeł bezprzylgowych z opaską płaską 60 mm | s. 88 |
| [ORS10] regulowana do skrzydeł bezprzylgowych z opaską płaską 80 mm | s. 88 |
| [ORS4] regulowana 90° do skrzydeł bezprzylgowych z opaską płaską 80 mm | s. 88 |
| UWAGA: w ofercie dostępne również ościeżnice metalowe | s. 90 |

OPCJE DODATKOWE

| | | |
|--|--------------------------------------|-------------------------------|
| skrzydło bez otworu na klucz | BEZ DOPŁAT | |
| skrzydło w szerokości „100” | 70,00 / 86,10 (szt.) | |
| skrzydło bezprzylgowe | BEZ DOPŁAT | |
| drzwi dwuskrzydłowe | 97,00 / 119,31 | |
| skrzydło przesuwne | BEZ DOPŁAT | |
| dodatkowy zawias do skrzydeł przylgowych w rozmiarach „60”-„80” | BEZ DOPŁAT | |
| dodatkowy zawias do skrzydeł bezprzylgowych (dostarczany z ościeżnicą) | 139,00 / 170,97 (kpl.) | |
| nasadka na zawias (kolorystyka: chrom, chrom satyna, złoty, czarny, biały) – komplet na 1 szt. zawiasu | 12,00 / 14,76 (kpl.) | |
| podcięcie wentylacyjne | 32,00 / 39,36 | |
| PCV | 32,00 / 39,60 (kpl.) | |
| tuleje | metalowe, okrągłe (chrom, złoty) | 220,00 / 270,60 (kpl.) |
| | metalowe, kwadratowe (chrom, nikiel) | 220,00 / 270,60 (kpl.) |
| wkładka patentowa 31/36 (31/31 dla drzwi bezprzylgowych) | 39,00 / 47,97 (kpl.) | |
| Dodatkowe informacje: wyposażenie i akcesoria | | STRONA 96 |

PRZESZKLENIA



SATINATO

strona błyszcząca szyby znajduje się po stronie zawiasów



Zobacz filmy montażowe na naszym kanale YOUTUBE



KONSTRUKCJA

- 1 element wypełnienia (w zależności od modelu): szkło hartowane – 4 mm
płycina – 4 mm
- 2 element wypełnienia: płycina – 22 mm
- 3 ramiak dolny – płyta MDF
- 4 ramiak pionowy – płyta MDF



- krawędzie boczne i krawędź górna są okleinowane
- krawędzie pionowe skrzydeł są zaokrąglone (więcej informacji na s. 82)
- w skrzydłach podwójnych występuje felc i przeciwfelc (rysunek na s. 82)
- skrzydło przygotowane do podcięcia max. o 30 mm (podcięcie we własnym zakresie)
- skrzydła pojedyncze: „60”-„100” / skrzydła podwójne: „120”-„200”

OPCJE DODATKOWE

| | |
|--|-------------------------------|
| skrzydło bez otworu na klucz | BEZ DOPŁAT |
| skrzydło w szerokości „100” | 70,00 / 86,10 (szt.) |
| skrzydło bezprzylgowe | BEZ DOPŁAT |
| drzwi dwuskrzydłowe | 97,00 / 119,31 |
| skrzydło przesuwne | BEZ DOPŁAT |
| dodatkowy zawias do skrzydeł przylgowych w rozmiarach „60”-„80” | BEZ DOPŁAT |
| dodatkowy zawias do skrzydeł bezprzylgowych (dostarczany z ościeżnicą) | 139,00 / 170,97 (kpl.) |
| nasadka na zawias (kolorystyka: chrom, chrom satyna, złoty, czarny, biały) – komplet na 1 szt. zawiasu | 12,00 / 14,76 (kpl.) |
| podcięcie wentylacyjne | 32,00 / 39,36 |
| PCV | 32,00 / 39,60 (kpl.) |
| tuleje metalowe, okrągłe (chrom, złoty) | 220,00 / 270,60 (kpl.) |
| metalowe, kwadratowe (chrom, nikiel) | 220,00 / 270,60 (kpl.) |
| wkładka patentowa 31/36 (31/31 dla drzwi bezprzylgowych) | 39,00 / 47,97 (kpl.) |
| Dodatkowe informacje: wyposażenie i akcesoria STRONA 96 | |

WYPOSAŻENIE STANDARDOWE

| | |
|--------------|---|
| przylgowe | zamek o rozstawie 72 mm do klucza powtarzalnego, blokady WC lub wkładki patentowej |
| | zawiasy czopowe wkręcane 13,5/9 – 2 sztuki w skrzydłach „60”-„80”, 3 sztuki w skrzydłach „90”-„100” |
| bezprzylgowe | zamek magnetyczny o rozstawie 90 mm do klucza powtarzalnego, 95 mm do blokady WC oraz 85 mm do wkładki patentowej |
| | frezowanie pod zawiasy wpuszczane z regulacją 3D |

DEDYKOWANE OŚCIEŻNICE

| | |
|--|-------|
| [OB3] blokowa (możliwość dodania opaski 10 x 60 mm lub 16 x 80 mm) | s. 84 |
| [ORS1] regulowana do skrzydeł przylgowych z opaską płaską 60 mm | s. 86 |
| [ORS8] regulowana do skrzydeł przylgowych z opaską płaską 80 mm | s. 86 |
| [ORS7] regulowana do skrzydeł bezprzylgowych z opaską płaską 60 mm | s. 88 |
| [ORS10] regulowana do skrzydeł bezprzylgowych z opaską płaską 80 mm | s. 88 |
| [ORS4] regulowana 90° do skrzydeł bezprzylgowych z opaską płaską 80 mm | s. 88 |
| UWAGA: w ofercie dostępne również ościeżnice metalowe | s. 90 |

PRZESZKLENIA



SATINATO

strona błyszcząca szyby znajduje się po stronie zawiasów

CENNIK SKRZYDEŁ

| | netto / brutto |
|-----------------------|------------------------|
| ENDURO/PLUS/3D | 669,00 / 822,87 |
| LAMINOLACK / CPL FLEX | 759,00 / 933,57 |

cena (w PLN) za skrzydło bez ościeżnicy i klamki

OPCJE SKRZYDŁA

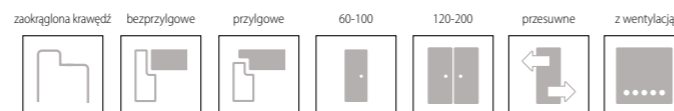

KOLORYSTYKA

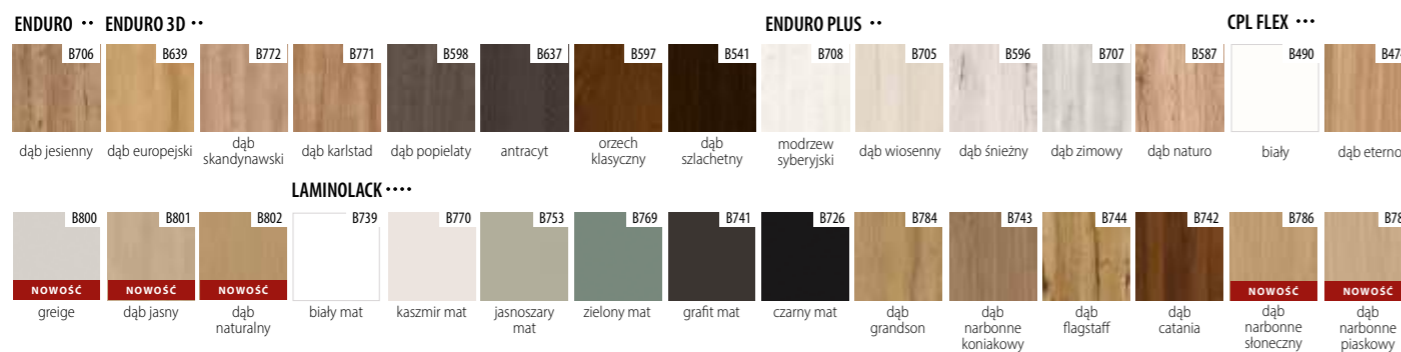

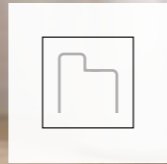

Zobacz filmy montażowe na naszym kanale YOUTUBE



MDF czarny

KONSTRUKCJA

- 1 element wypełnienia (w zależności od modelu): szkło hartowane – 4 mm
płycina – 4 mm czarny mat
- 2 element wypełnienia: płycina – 22 mm
- 3 ramiak dolny – płyta MDF
- 4 ramiak pionowy – płyta MDF



- krawędzie boczne i krawędź górna są okleinowane
- krawędzie pionowe skrzydeł są zaokrąglone (więcej informacji na s. 82)
- w skrzydłach podwójnych występuje felc i przeciwfelc (rysunek na s. 82)
- skrzydło przygotowane do podcięcia max. o 30 mm (podcięcie we własnym zakresie)
- skrzydła pojedyncze: „60”-„100” / skrzydła podwójne: „120”-„200”

OPCJE DODATKOWE

| | |
|--|------------------------|
| skrzydło bez otworu na klucz | BEZ DOPŁAT |
| skrzydło w szerokości „100” | 70,00 / 86,10 (szt.) |
| skrzydło bezprzylgowe | BEZ DOPŁAT |
| drzwi dwuskrzydłowe | 97,00 / 119,31 |
| skrzydło przesuwne | BEZ DOPŁAT |
| dodatkowy zawias do skrzydeł przylgowych w rozmiarach „60”-„80” | BEZ DOPŁAT |
| dodatkowy zawias do skrzydeł bezprzylgowych (dostarczany z ościeżnicą) | 139,00 / 170,97 (kpl.) |
| nasadka na zawias (kolorystyka: chrom, chrom satyna, złoty, czarny, biały) – komplet na 1 szt. zawiasu | 12,00 / 14,76 (kpl.) |
| podcięcie wentylacyjne | 32,00 / 39,36 |
| PCV | 32,00 / 39,60 (kpl.) |
| tuleje metalowe, okrągłe (chrom, złoty) | 220,00 / 270,60 (kpl.) |
| metalowe, kwadratowe (chrom, nikiel) | 220,00 / 270,60 (kpl.) |
| wkładka patentowa 31/36 (31/31 dla drzwi bezprzylgowych) | 39,00 / 47,97 (kpl.) |
| Dodatkowe informacje: wyposażenie i akcesoria | |
| STRONA 96 | |

CENNIK SKRZYDEŁ

| | netto / brutto |
|-----------------------|-----------------|
| ENDURO/PLUS/3D | 659,00 / 810,57 |
| LAMINOLACK / CPL FLEX | 749,00 / 921,27 |

cena (w PLN) za skrzydło bez ościeżnicy i klamki

OPCJE SKRZYDŁA

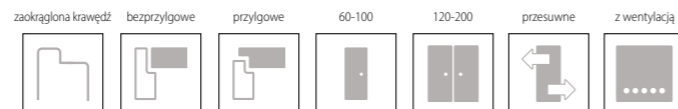

KOLORYSTYKA

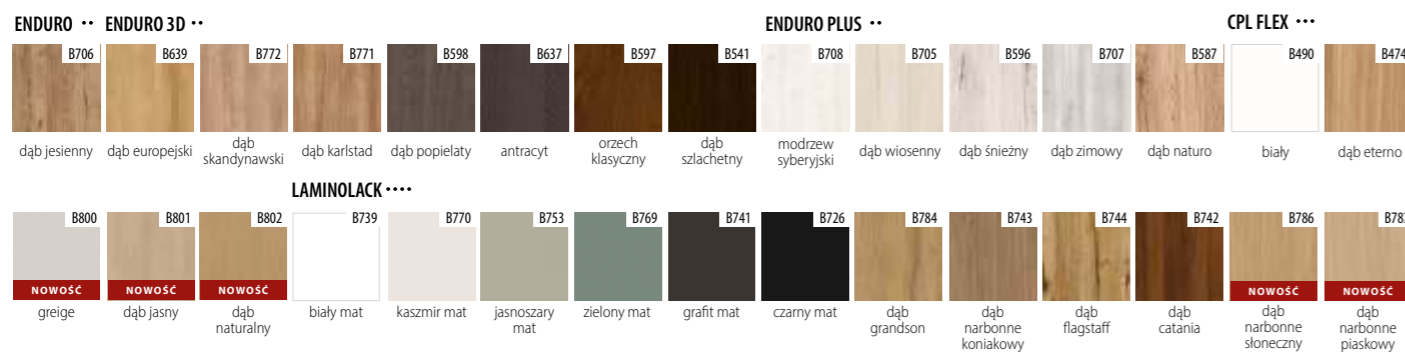

WYPOSAŻENIE STANDARDOWE

| | |
|--------------|---|
| przylgowe | zamek o rozstawie 72 mm do klucza powtarzalnego, blokady WC lub wkładki patentowej |
| | zawiasy czopowe wkręcane 13,5/9 – 2 sztuki w skrzydłach „60”-„80”, 3 sztuki w skrzydłach „90”-„100” |
| bezprzylgowe | zamek magnetyczny o rozstawie 90 mm do klucza powtarzalnego, 95 mm do blokady WC oraz 85 mm do wkładki patentowej |
| | frezowanie pod zawiasy wpuszczane z regulacją 3D |

DEDYKOWANE OŚCIEŻNICE

| | |
|--|-------|
| [OB3] blokowa (możliwość dodania opaski 10 x 60 mm lub 16 x 80 mm) | s. 84 |
| [ORS1] regulowana do skrzydeł przylgowych z opaską płaską 60 mm | s. 86 |
| [ORS8] regulowana do skrzydeł przylgowych z opaską płaską 80 mm | s. 86 |
| [ORS7] regulowana do skrzydeł bezprzylgowych z opaską płaską 60 mm | s. 88 |
| [ORS10] regulowana do skrzydeł bezprzylgowych z opaską płaską 80 mm | s. 88 |
| [ORS4] regulowana 90° do skrzydeł bezprzylgowych z opaską płaską 80 mm | s. 88 |
| UWAGA: w ofercie dostępne również ościeżnice metalowe | s. 90 |

PRZESZKLENIA



SATINATO

strona błyszcząca szyby znajduje się po stronie zawiasów

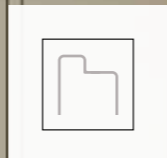

Zobacz filmy montażowe na naszym kanale YOUTUBE



KONSTRUKCJA

- 1 element wypełnienia (w zależności od modelu): szkło hartowane – 4 mm
płycina – 4 mm
- 2 element wypełnienia: płycina – 22 mm
- 3 ramiak dolny – płyta MDF
- 4 ramiak pionowy – płyta MDF



- krawędzie boczne i krawędź górna są okleinowane
- krawędzie pionowe skrzydeł są zaokrąglone (więcej informacji na s. 82)
- w skrzydłach podwójnych występuje felc i przeciwfelc (rysunek na s. 82)
- skrzydło przygotowane do podcięcia max. o 30 mm (podcięcie we własnym zakresie)
- skrzydła pojedyncze: „60”-„100” / skrzydła podwójne: „120”-„200”

OPCJE DODATKOWE

| | |
|--|-------------------------------|
| skrzydło bez otworu na klucz | BEZ DOPŁAT |
| skrzydło w szerokości „100” | 70,00 / 86,10 (szt.) |
| skrzydło bezprzylgowe | BEZ DOPŁAT |
| drzwi dwuskrzydłowe | 97,00 / 119,31 |
| skrzydło przesuwne | BEZ DOPŁAT |
| dodatkowy zawias do skrzydeł przylgowych w rozmiarach „60”-„80” | BEZ DOPŁAT |
| dodatkowy zawias do skrzydeł bezprzylgowych (dostarczany z ościeżnicą) | 139,00 / 170,97 (kpl.) |
| nasadka na zawias (kolorystyka: chrom, chrom satyna, złoty, czarny, biały) – komplet na 1 szt. zawiasu | 12,00 / 14,76 (kpl.) |
| podcięcie wentylacyjne | 32,00 / 39,36 |
| PCV | 32,00 / 39,60 (kpl.) |
| tuleje metalowe, okrągłe (chrom, złoty) | 220,00 / 270,60 (kpl.) |
| metalowe, kwadratowe (chrom, nikiel) | 220,00 / 270,60 (kpl.) |
| wkładka patentowa 31/36 (31/31 dla drzwi bezprzylgowych) | 39,00 / 47,97 (kpl.) |
| Dodatkowe informacje: wyposażenie i akcesoria STRONA 96 | |

CENNIK SKRZYDEŁ

| | netto / brutto |
|-----------------------|------------------------|
| ENDURO/PLUS/3D | 669,00 / 822,87 |
| LAMINOLACK / CPL FLEX | 759,00 / 933,57 |

cena (w PLN) za skrzydło bez ościeżnicy i klamki

OPCJE SKRZYDŁA

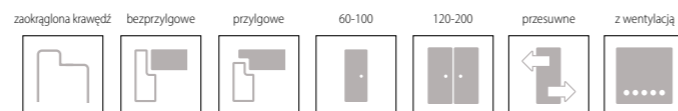

KOLORYSTYKA

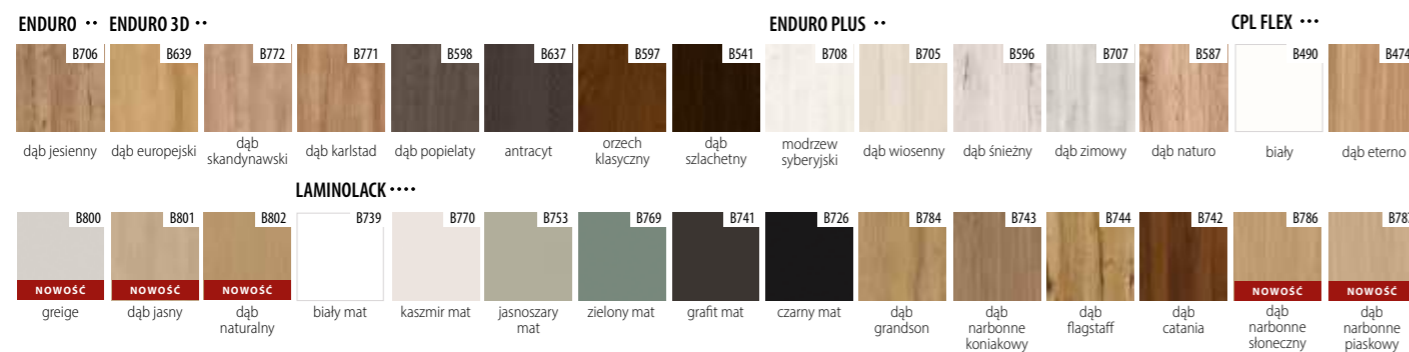

WYPOSAŻENIE STANDARDOWE

| | |
|--------------|---|
| przylgowe | zamek o rozstawie 72 mm do klucza powtarzalnego, blokady WC lub wkładki patentowej |
| przylgowe | zawiasy czopowe wkręcane 13,5/9 – 2 sztuki w skrzydłach „60”-„80”, 3 sztuki w skrzydłach „90”-„100” |
| bezprzylgowe | zamek magnetyczny o rozstawie 90 mm do klucza powtarzalnego, 95 mm do blokady WC oraz 85 mm do wkładki patentowej |
| bezprzylgowe | frezowanie pod zawiasy wpuszczane z regulacją 3D |

DEDYKOWANE OŚCIEŻNICE

| | |
|--|-------|
| [OB3] blokowa (możliwość dodania opaski 10 x 60 mm lub 16 x 80 mm) | s. 84 |
| [ORS1] regulowana do skrzydeł przylgowych z opaską płaską 60 mm | s. 86 |
| [ORS8] regulowana do skrzydeł przylgowych z opaską płaską 80 mm | s. 86 |
| [ORS7] regulowana do skrzydeł bezprzylgowych z opaską płaską 60 mm | s. 88 |
| [ORS10] regulowana do skrzydeł bezprzylgowych z opaską płaską 80 mm | s. 88 |
| [ORS4] regulowana 90° do skrzydeł bezprzylgowych z opaską płaską 80 mm | s. 88 |
| UWAGA: w ofercie dostępne również ościeżnice metalowe | s. 90 |

PRZESZKLENIA



SATINATO

strona błyszcząca szyby znajduje się po stronie zawiasów

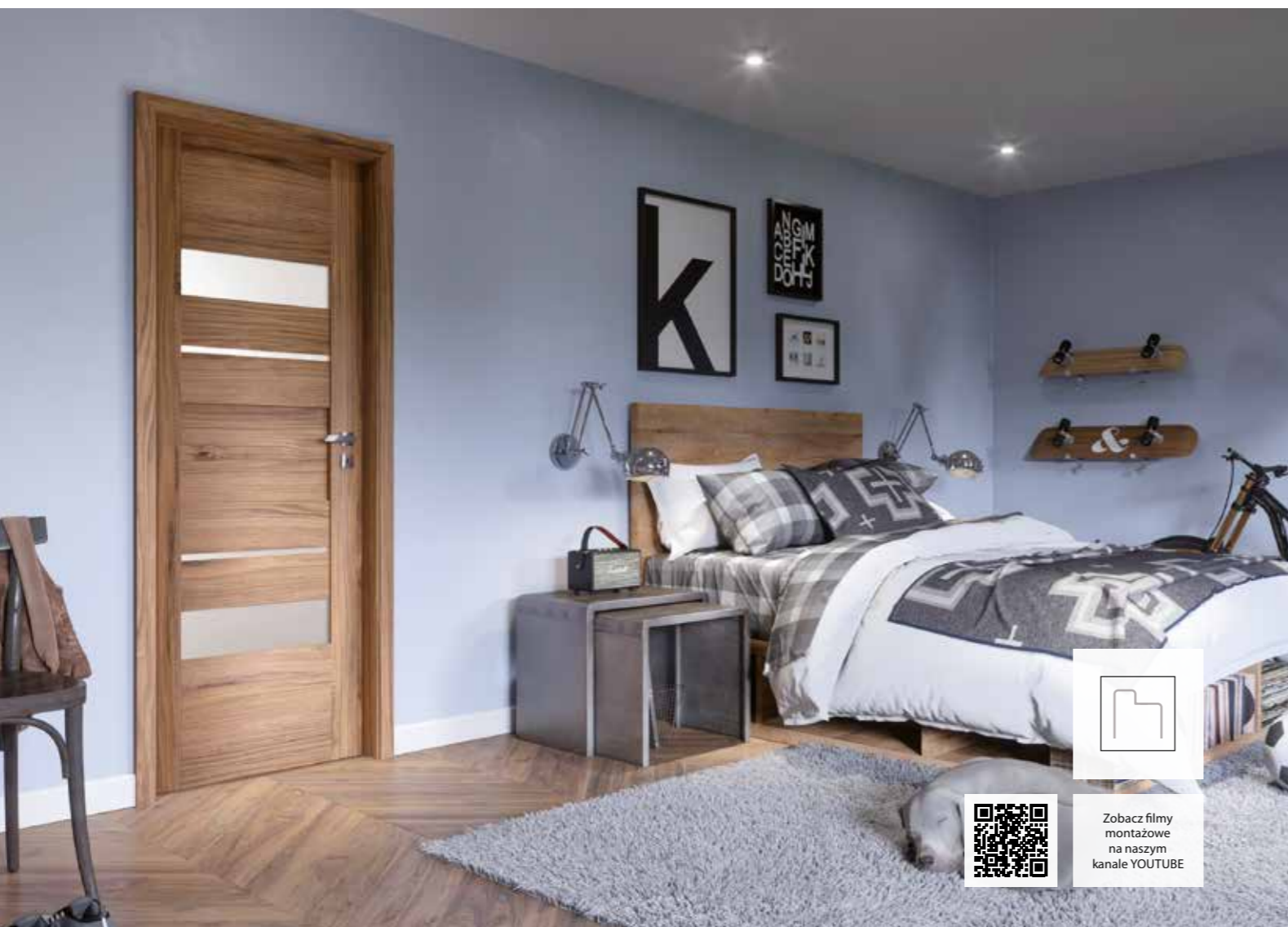

Zobacz filmy montażowe na naszym kanale YOUTUBE



KONSTRUKCJA

- 1 element wypełnienia (w zależności od modelu): szkło hartowane – 4 mm
płyca – 4 mm
- 2 element wypełnienia: płyca – 22 mm
- 3 ramiak dolny – płyta MDF
- 4 ramiak pionowy – płyta MDF



- krawędzie boczne i krawędź górna są okleinowane
- krawędzie pionowe skrzydeł są zaokrąglone (więcej informacji na s. 82)
- w skrzydłach podwójnych występuje felc i przeciwfelc (rysunek na s. 82)
- skrzydło przygotowane do podcięcia max. o 30 mm (podcięcie we własnym zakresie)
- skrzydła pojedyncze: „60”-„100” / skrzydła podwójne: „120”-„200”

OPCJE DODATKOWE

| | |
|--|-------------------------------|
| skrzydło bez otworu na klucz | BEZ DOPŁAT |
| skrzydło w szerokości „100” | 70,00 / 86,10 (szt.) |
| skrzydło bezprzylgowe | BEZ DOPŁAT |
| drzwi dwuskrzydłowe | 97,00 / 119,31 |
| skrzydło przesuwne | BEZ DOPŁAT |
| dodatkowy zawias do skrzydeł przylgowych w rozmiarach „60”-„80” | BEZ DOPŁAT |
| dodatkowy zawias do skrzydeł bezprzylgowych (dostarczany z ościeżnicą) | 139,00 / 170,97 (kpl.) |
| nasadka na zawias (kolorystyka: chrom, chrom satyna, złoty, czarny, biały) – komplet na 1 szt. zawiasu | 12,00 / 14,76 (kpl.) |
| podcięcie wentylacyjne | 32,00 / 39,36 |
| PCV | 32,00 / 39,60 (kpl.) |
| tuleje metalowe, okrągłe (chrom, złoty) | 220,00 / 270,60 (kpl.) |
| metalowe, kwadratowe (chrom, nikiel) | 220,00 / 270,60 (kpl.) |
| wkładka patentowa 31/36 (31/31 dla drzwi bezprzylgowych) | 39,00 / 47,97 (kpl.) |
| Dodatkowe informacje: wyposażenie i akcesoria STRONA 96 | |

WYPOSAŻENIE STANDARDOWE

| | |
|--------------|---|
| przylgowe | zamek o rozstawie 72 mm do klucza powtarzalnego, blokady WC lub wkładki patentowej |
| | zawiasy czopowe wkręcane 13,5/9 – 2 sztuki w skrzydłach „60”-„80”, 3 sztuki w skrzydłach „90”-„100” |
| bezprzylgowe | zamek magnetyczny o rozstawie 90 mm do klucza powtarzalnego, 95 mm do blokady WC oraz 85 mm do wkładki patentowej |
| | frezowanie pod zawiasy wpuszczane z regulacją 3D |

DEDYKOWANE OŚCIEŻNICE

| | |
|--|-------|
| [OB3] blokowa (możliwość dodania opaski 10 x 60 mm lub 16 x 80 mm) | s. 84 |
| [ORS1] regulowana do skrzydeł przylgowych z opaską płaską 60 mm | s. 86 |
| [ORS8] regulowana do skrzydeł przylgowych z opaską płaską 80 mm | s. 86 |
| [ORS7] regulowana do skrzydeł bezprzylgowych z opaską płaską 60 mm | s. 88 |
| [ORS10] regulowana do skrzydeł bezprzylgowych z opaską płaską 80 mm | s. 88 |
| [ORS4] regulowana 90° do skrzydeł bezprzylgowych z opaską płaską 80 mm | s. 88 |
| UWAGA: w ofercie dostępne również ościeżnice metalowe | s. 90 |

PRZESZKLENIA



SATINATO

strona błyszcząca szyby znajduje się po stronie zawiasów

CENNIK SKRZYDEŁ

| | netto / brutto |
|-----------------------|------------------------|
| ENDURO/PLUS/3D | 689,00 / 847,47 |
| LAMINOLACK / CPL FLEX | 779,00 / 958,17 |

cena (w PLN) za skrzydło bez ościeżnicy i klamki

OPCJE SKRZYDŁA

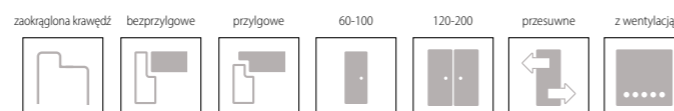

KOLORYSTYKA

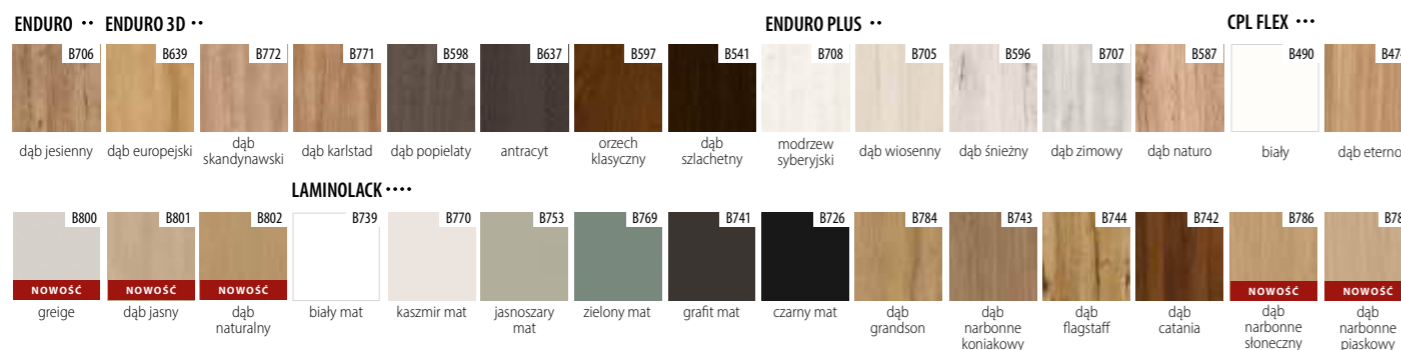



KONSTRUKCJA

- 1 element wypełnienia (w zależności od modelu):
szkło hartowane – 4 mm
płyca – 4 mm
- 2 element wypełnienia: płyca – 22 mm
- 3 ramiak dolny – płyta MDF
- 4 ramiak pionowy – płyta MDF



- krawędzie boczne i krawędź górna są okleinowane
- krawędzie pionowe skrzydeł są zaokrąglone (więcej informacji na s. 82)
- w skrzydłach podwójnych występuje felc i przeciwfelc (rysunek na s. 82)
- skrzydło przygotowane do podcięcia max. o 30 mm (podcięcie we własnym zakresie)
- skrzydła pojedyncze: „60”-„100” / skrzydła podwójne: „120”-„200”

OPCJE DODATKOWE

| | |
|--|-------------------------------|
| skrzydło bez otworu na klucz | BEZ DOPŁAT |
| skrzydło w szerokości „100” | 70,00 / 86,10 (szt.) |
| skrzydło bezprzylgowe | BEZ DOPŁAT |
| drzwi dwuskrzydłowe | 97,00 / 119,31 |
| skrzydło przesuwne | BEZ DOPŁAT |
| dodatkowy zawias do skrzydeł przylgowych w rozmiarach „60”-„80” | BEZ DOPŁAT |
| dodatkowy zawias do skrzydeł bezprzylgowych (dostarczany z ościeżnicą) | 139,00 / 170,97 (kpl.) |
| nasadka na zawias (kolorystyka: chrom, chrom satyna, złoty, czarny, biały) – komplet na 1 szt. zawiasu | 12,00 / 14,76 (kpl.) |
| podcięcie wentylacyjne | 32,00 / 39,36 |
| PCV | 32,00 / 39,60 (kpl.) |
| tuleje metalowe, okrągłe (chrom, złoty) | 220,00 / 270,60 (kpl.) |
| metalowe, kwadratowe (chrom, nikiel) | 220,00 / 270,60 (kpl.) |
| wkładka patentowa 31/36 (31/31 dla drzwi bezprzylgowych) | 39,00 / 47,97 (kpl.) |
| Dodatkowe informacje: wyposażenie i akcesoria | |
| STRONA 96 | |

CENNIK SKRZYDEŁ

| | netto / brutto |
|-----------------------|------------------------|
| ENDURO/PLUS/3D | 669,00 / 822,87 |
| LAMINOLACK / CPL FLEX | 759,00 / 933,57 |

cena (w PLN) za skrzydło bez ościeżnicy i klamki

OPCJE SKRZYDŁA

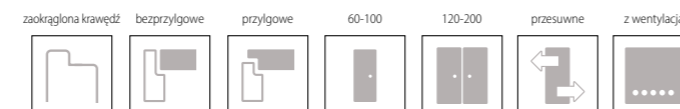

KOLORYSTYKA

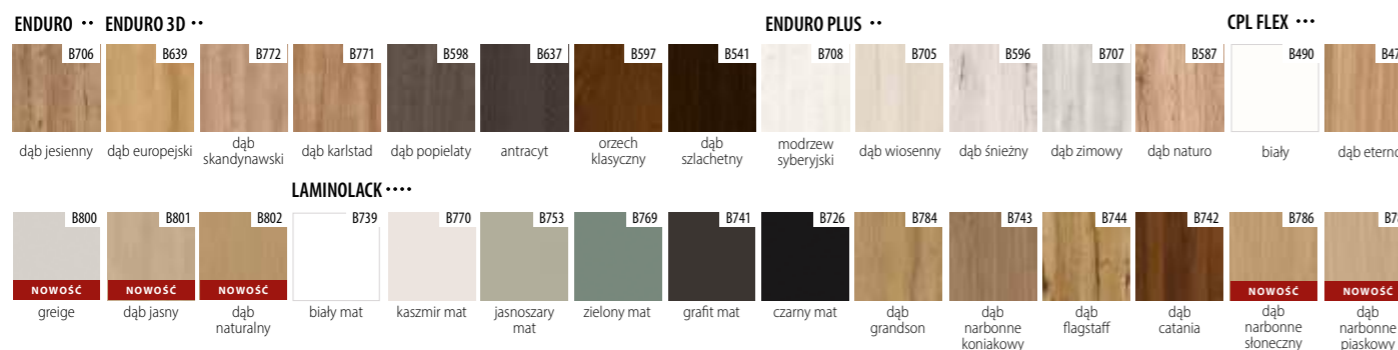

WYPOSAŻENIE STANDARDOWE

| | |
|-------------|---|
| przylgowe | zamek o rozstawie 72 mm do klucza powtarzalnego, blokady WC lub wkładki patentowej |
| | zawiasy czopowe wkręcane 13,5/9 – 2 sztuki w skrzydłach „60”-„80”, 3 sztuki w skrzydłach „90”-„100” |
| bezpzylgowe | zamek magnetyczny o rozstawie 90 mm do klucza powtarzalnego, 95 mm do blokady WC oraz 85 mm do wkładki patentowej |
| | frezowanie pod zawiasy wpuszczane z regulacją 3D |

DEDYKOWANE OŚCIEŻNICE

| | |
|--|-------|
| [OB3] blokowa (możliwość dodania opaski 10 x 60 mm lub 16 x 80 mm) | s. 84 |
| [ORS1] regulowana do skrzydeł przylgowych z opaską płaską 60 mm | s. 86 |
| [ORS8] regulowana do skrzydeł przylgowych z opaską płaską 80 mm | s. 86 |
| [ORS7] regulowana do skrzydeł bezprzylgowych z opaską płaską 60 mm | s. 88 |
| [ORS10] regulowana do skrzydeł bezprzylgowych z opaską płaską 80 mm | s. 88 |
| [ORS4] regulowana 90° do skrzydeł bezprzylgowych z opaską płaską 80 mm | s. 88 |
| UWAGA: w ofercie dostępne również ościeżnice metalowe | s. 90 |

PRZESZKLENIA



SATINATO

strona błyszcząca szyby znajduje się po stronie zawiasów



Zobacz filmy montażowe na naszym kanale YOUTUBE



KONSTRUKCJA

- 1 element wypełnienia (w zależności od modelu):
szkło hartowane – 4 mm
płycina – 10 mm
- 2 element wypełnienia: płycina – 35 mm
- 3 ramiak dolny – płyta MDF
- 4 ramiak pionowy – płyta MDF



- krawędzie boczne i krawędź górna są okleinowane
- krawędzie pionowe skrzydeł są zaokrąglone (więcej informacji na s. 82)
- w skrzydłach podwójnych występuje felc i przeciwfelc (rysunek na s. 82)
- skrzydło przygotowane do podcięcia max. o 30 mm (podcięcie we własnym zakresie)
- skrzydła pojedyncze: „60”-„100” / skrzydła podwójne: „120”-„200”

OPCJE DODATKOWE

| | |
|--|-------------------------------|
| skrzydło bez otworu na klucz | BEZ DOPŁAT |
| skrzydło w szerokości „100” | 70,00 / 86,10 (szt.) |
| skrzydło bezprzylgowe | BEZ DOPŁAT |
| drzwi dwuskrzydłowe | 97,00 / 119,31 |
| skrzydło przesuwne | BEZ DOPŁAT |
| dodatkowy zawias do skrzydeł przylgowych w rozmiarach „60”-„80” | BEZ DOPŁAT |
| dodatkowy zawias do skrzydeł bezprzylgowych (dostarczany z ościeżnicą) | 139,00 / 170,97 (kpl.) |
| nasadka na zawias (kolorystyka: chrom, chrom satyna, złoty, czarny, biały) – komplet na 1 szt. zawiasu | 12,00 / 14,76 (kpl.) |
| podcięcie wentylacyjne | 32,00 / 39,36 |
| PCV | 32,00 / 39,60 (kpl.) |
| tuleje metalowe, okrągłe (chrom, złoty) | 220,00 / 270,60 (kpl.) |
| metalowe, kwadratowe (chrom, nikiel) | 220,00 / 270,60 (kpl.) |
| wkładka patentowa 31/36 (31/31 dla drzwi bezprzylgowych) | 39,00 / 47,97 (kpl.) |
| Dodatkowe informacje: wyposażenie i akcesoria | |
| STRONA 96 | |

CENNIK SKRZYDEŁ

| | netto / brutto |
|-----------------------|------------------------|
| ENDURO/PLUS/3D | 629,00 / 773,67 |
| LAMINOLACK / CPL FLEX | 719,00 / 884,37 |

cena (w PLN) za skrzydło bez ościeżnicy i klamki

OPCJE SKRZYDŁA



KOLORYSTYKA

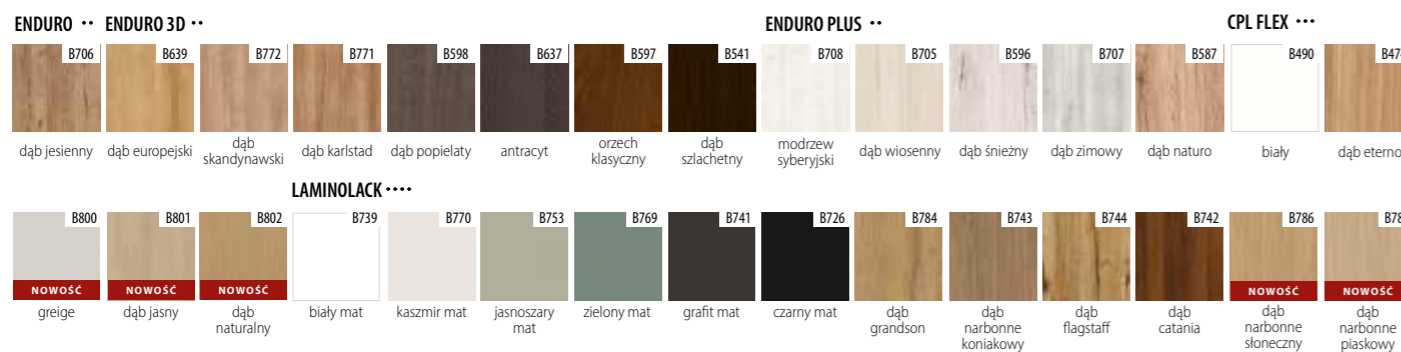

WYPOSAŻENIE STANDARDOWE

| | |
|--------------|---|
| przylgowe | zamek o rozstawie 72 mm do klucza powtarzalnego, blokady WC lub wkładki patentowej |
| przylgowe | zawiasy czopowe wkręcane 13,5/9 – 2 sztuki w skrzydłach „60”-„80”, 3 sztuki w skrzydłach „90”-„100” |
| bezprzylgowe | zamek magnetyczny o rozstawie 90 mm do klucza powtarzalnego, 95 mm do blokady WC oraz 85 mm do wkładki patentowej |
| bezprzylgowe | frezowanie pod zawiasy wpuszczane z regulacją 3D |

DEDYKOWANE OŚCIEŻNICE

| | |
|--|-------|
| [OB3] blokowa (możliwość dodania opaski 10 x 60 mm lub 16 x 80 mm) | s. 84 |
| [ORS1] regulowana do skrzydeł przylgowych z opaską płaską 60 mm | s. 86 |
| [ORS8] regulowana do skrzydeł przylgowych z opaską płaską 80 mm | s. 86 |
| [ORS7] regulowana do skrzydeł bezprzylgowych z opaską płaską 60 mm | s. 88 |
| [ORS10] regulowana do skrzydeł bezprzylgowych z opaską płaską 80 mm | s. 88 |
| [ORS4] regulowana 90° do skrzydeł bezprzylgowych z opaską płaską 80 mm | s. 88 |
| UWAGA: w ofercie dostępne również ościeżnice metalowe | s. 90 |

PRZESZKLENIA



SATINATO

strona błyszcząca szyby znajduje się po stronie zawiasów

KOLEKCJA SKRZYDEŁ

PŁASKICH

Drzwi płaskie dzięki konstrukcji ramiaka z płyty MDF są dużo lżejsze od drzwi modułowych, zachowując jednocześnie wysokie parametry wytrzymałościowe. W naszej kolekcji posiadamy szeroki wybór modeli o nowoczesnym oraz ponadczasowym wzornictwie. Ten rodzaj drzwi to idealna propozycja dla tych, którzy chcą odmienić całkowicie swoje wnętrza.



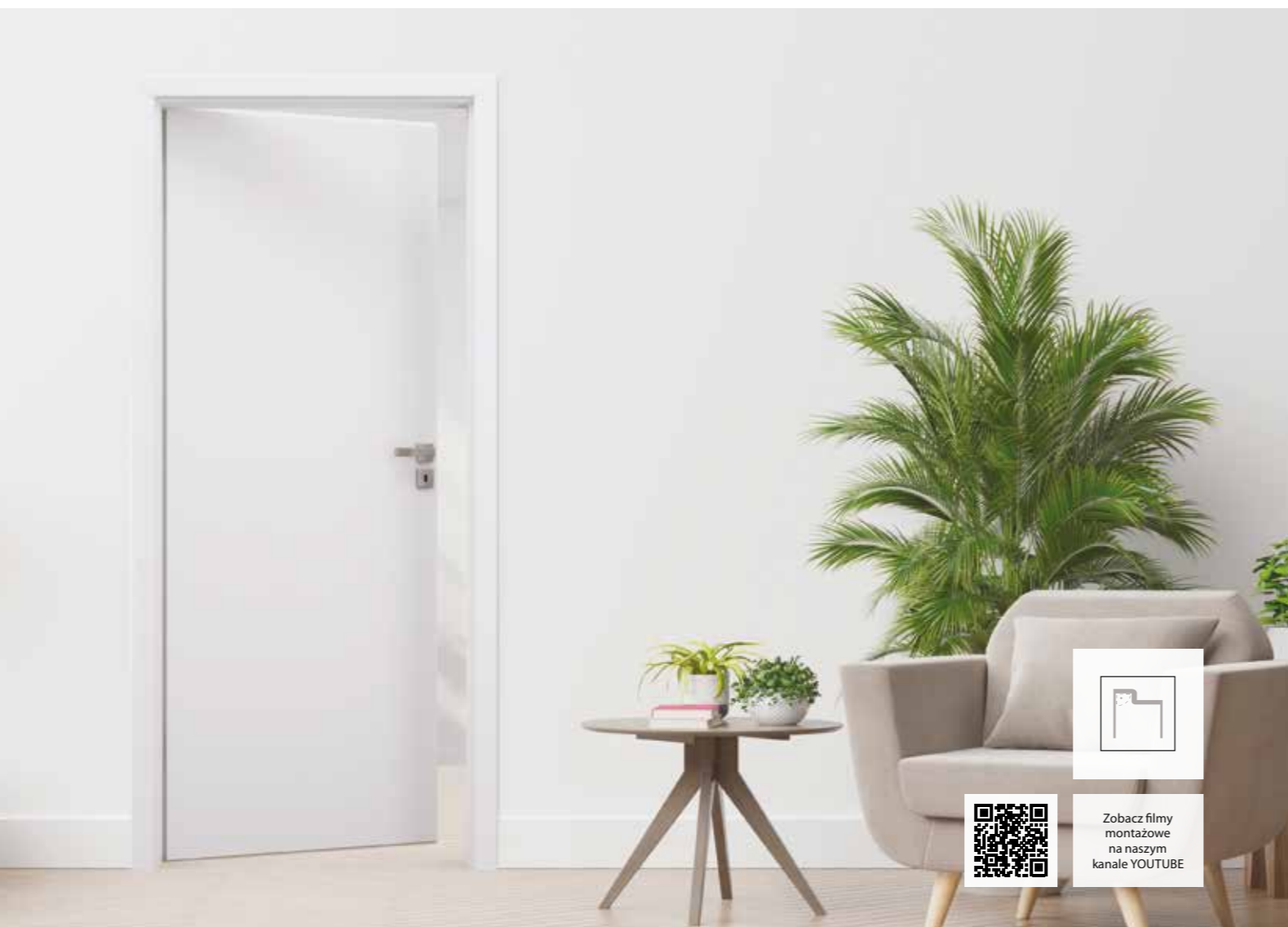

Zobacz filmy montażowe na naszym kanale YOUTUBE



KONSTRUKCJA

- 1 rama wykonana z płyty MDF
- 2 (standard) wypełnienie: „plaster miodu”
- 3 (opcja) wypełnienie: płyta wiórowo-otworowa
- 4 płyta HDF

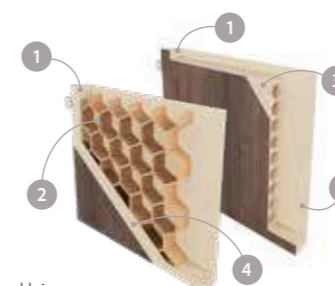

- krawędzie boczne i krawędź górna są okleinowane
- krawędzie pionowe skrzydeł są ostre (więcej informacji na s. 82)
- w skrzydłach podwójnych występuje felc i przeciwfelc (rysunek na s. 82)
- skrzydło przygotowane do podcięcia max. o 30 mm (podcięcie we własnym zakresie)
- skrzydła pojedyncze: „60”-„110” / skrzydła podwójne: „120”-„200”

OPCJE DODATKOWE

| | |
|--|-------------------------------|
| skrzydło bez otworu na klucz | BEZ DOPŁAT |
| skrzydło w szerokości „100” lub „110” | 70,00 / 86,10 (szt.) |
| drzwi dwuskrzydłowe | 97,00 / 119,31 |
| skrzydło przesuwne | BEZ DOPŁAT |
| wypełnienie płytą wiórowo-otworową | 130,00 / 159,90 (szt.) |
| dodatkowy zawias do skrzydeł przylgowych w rozmiarach „60”-„80” | BEZ DOPŁAT |
| nasadka na zawias (kolorystyka: chrom, chrom satyna, złoty, czarny, biały) – komplet na 1 szt. zawiasu | 12,00 / 14,76 (kpl.) |
| podcięcie wentylacyjne | 32,00 / 39,36 |
| podcięcie inwestycyjne | 32,00 / 39,36 |
| PCV | 32,00 / 39,36 (kpl.) |
| tuleje metalowe, okrągłe (chrom, złoty) | 220,00 / 270,60 (kpl.) |
| metalowe, kwadratowe (chrom, nikiel) | 220,00 / 270,60 (kpl.) |
| wkładka patentowa 31/36 | 39,00 / 47,97 (szt.) |
| Dodatkowe informacje: wyposażenie i akcesoria | STRONA 96 |

CENNIK SKRZYDEŁ

| | Home Line 1 | Home Line 4 | Home Line 5 |
|----------------|------------------------|------------------------|------------------------|
| | netto / brutto | netto / brutto | netto / brutto |
| ENDURO/PLUS/3D | 319,00 / 392,37 | 509,00 / 626,07 | 399,00 / 490,77 |

cena (w PLN) za skrzydło bez ościeżnicy i klamki

OPCJE SKRZYDŁA

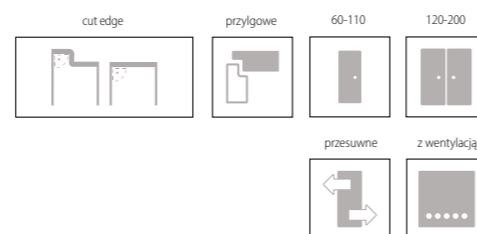

WYPOSAŻENIE STANDARDOWE

| | |
|-----------|---|
| przylgowe | zamek o rozstawie 72 mm do klucza powtarzalnego, blokady WC lub wkładki patentowej |
| | zawiasy czopowe wkręcane 13,5/9 – 2 sztuki w skrzydłach „60”-„80”, 3 sztuki w skrzydłach „90”-„110” |

DEDYKOWANE OŚCIEŻNICE

| | |
|--|-------|
| [OB3] blokowa (możliwość dodania opaski 10 x 60 mm lub 16 x 80 mm) | s. 84 |
| [ORS1] regulowana do skrzydeł przylgowych z opaską płaską 60 mm | s. 86 |
| [ORS8] regulowana do skrzydeł przylgowych z opaską płaską 80 mm | s. 86 |
| UWAGA: w ofercie dostępne również ościeżnice metalowe | s. 90 |

PRZESZKLENIA



HL 4 22,00 / 27,06
HL 5 13,00 / 15,99

SATINATO

strona błyszcząca szyby znajduje się po stronie zawiasów



Dostępne wyłącznie w kolorach: B134

Bulaj w skrzydle Norma Decor 6 w kolorze srebrnym lub czarnym z szybą przezroczystą lub satynową (opcja w cenie skrzydła).

KONSTRUKCJA

- 1 rama wykonana z płyty MDF
- 2 (standard) wypełnienie: „plaster miodu”
- 3 (opcja) wypełnienie: płyta wiórowo-otworowa
- 4 płyta HDF

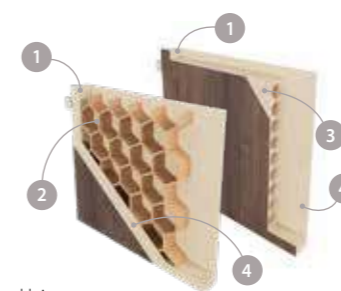

- krawędzie boczne i krawędź górna są okleinowane
- krawędzie pionowe skrzydeł są zaokrąglone (więcej informacji na s. 82)
- w skrzydłach podwójnych występuje felc i przeciwfelc (rysunek na s. 82)
- skrzydło przygotowane do podcięcia max. o 30 mm (podcięcie we własnym zakresie)
- skrzydła pojedyncze: „60”-„110” / skrzydła podwójne: „120”-„200”
- skrzydło beprzyłgowe wyłącznie ND1 i ND6 z krawędzią cut-edge

OPCJE DODATKOWE

| | |
|--|------------------------|
| skrzydło bez otworu na klucz | BEZ DOPŁAT |
| skrzydło w szerokości „100” lub „110” | 70,00 / 86,10 (szt.) |
| skrzydło beprzyłgowe | BEZ DOPŁAT |
| skrzydło rewersyjne (odwrotna przyłga) kolorystyka CPL FLEX / LAMINOLACK | 309,00 / 380,07 |
| drzwi dwuskrzydłowe | 97,00 / 119,31 |
| skrzydło przesuwne | BEZ DOPŁAT |
| wypełnienie płytą wiórowo-otworową | 130,00 / 159,90 (szt.) |
| przyłgowe wkładka patentowa 31/36 | 39,00 / 47,97 (szt.) |
| dodatkowy zawias do skrzydeł w rozmiarach „60”-„80” | BEZ DOPŁAT |
| nasadka na zawias (kolorystyka: chrom, chrom satyna, złoty, czarny, biały) – komplet na 1 szt. zawiasu | 12,00 / 14,76 (kpl.) |
| beprzyłgowe dodatkowy zawias w skrzydłach beprzyłgowych (dostarczany z ościeżnicą) | 139,00 / 170,97 |
| beprzyłgowe wkładka patentowa 31/31 | 39,00 / 47,97 (szt.) |

CENNIK SKRZYDEŁ

| | Norma Decor 1 | Norma Decor 2 | Norma Decor 3 |
|-----------------------|-----------------|-----------------|-----------------|
| | netto / brutto | netto / brutto | netto / brutto |
| ENDURO/PLUS/3D | 339,00 / 416,97 | 509,00 / 626,07 | 449,00 / 552,27 |
| LAMINOLACK / CPL FLEX | 429,00 / 527,67 | - / - | - / - |

cena (w PLN) za skrzydło bez ościeżnicy i klamki

| | Norma Decor 4 | Norma Decor 5 | Norma Decor 6 |
|-----------------------|-----------------|-----------------|---------------------|
| | netto / brutto | netto / brutto | netto / brutto |
| ENDURO/PLUS/3D | 519,00 / 638,37 | 419,00 / 515,37 | 969,00 / 1 191,87 |
| LAMINOLACK / CPL FLEX | 639,00 / 785,97 | 539,00 / 662,97 | 1 069,00 / 1 314,87 |

cena (w PLN) za skrzydło bez ościeżnicy i klamki

OPCJE SKRZYDŁA

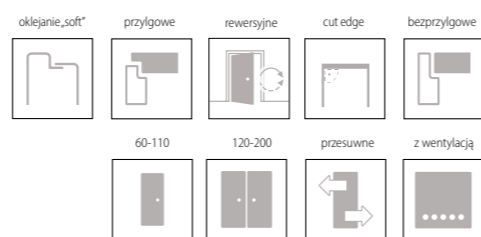

WYPOSAŻENIE STANDARDOWE

| | |
|-------------|---|
| przyłgowe | zamek o rozstawie 72 mm do klucza powtarzalnego, blokady WC lub wkładki patentowej |
| przyłgowe | zawiasy standardowe czopowe wkręcane 13,5/9 – 2 sztuki w skrzydłach „60”-„80”, 3 sztuki w skrzydłach „90”-„110” |
| beprzyłgowe | zamek magnetyczny o rozstawie 90 mm do klucza powtarzalnego, 95 mm do blokady WC oraz 85 mm do wkładki patentowej |
| beprzyłgowe | frezowanie pod zawiasy wpuszczane z regulacją 3D |

DEDYKOWANE OŚCIEŻNICE

| | |
|---|-------|
| [OB3] blokowa (możliwość dodania opaski 10 x 60 mm lub 16 x 80 mm) | s. 84 |
| [ORS1] regulowana do skrzydeł przyłgowych z opaską płaską 60 mm | s. 86 |
| [ORS8] regulowana do skrzydeł przyłgowych z opaską płaską 80 mm | s. 86 |
| [ORS7] regulowana do skrzydeł beprzyłgowych z opaską płaską 60 mm | s. 88 |
| [ORS10] regulowana do skrzydeł beprzyłgowych z opaską płaską 80 mm | s. 88 |
| [ORS4] regulowana 90° do skrzydeł beprzyłgowych z opaską płaską 80 mm | s. 88 |
| [ORS13] regulowana rewersyjna 45 stopni do skrzydeł z odwróconą przyłgą z opaską płaską 80 mm | s. 88 |
| UWAGA: w ofercie dostępne również ościeżnice metalowe | s. 90 |

KOLORYSTYKA

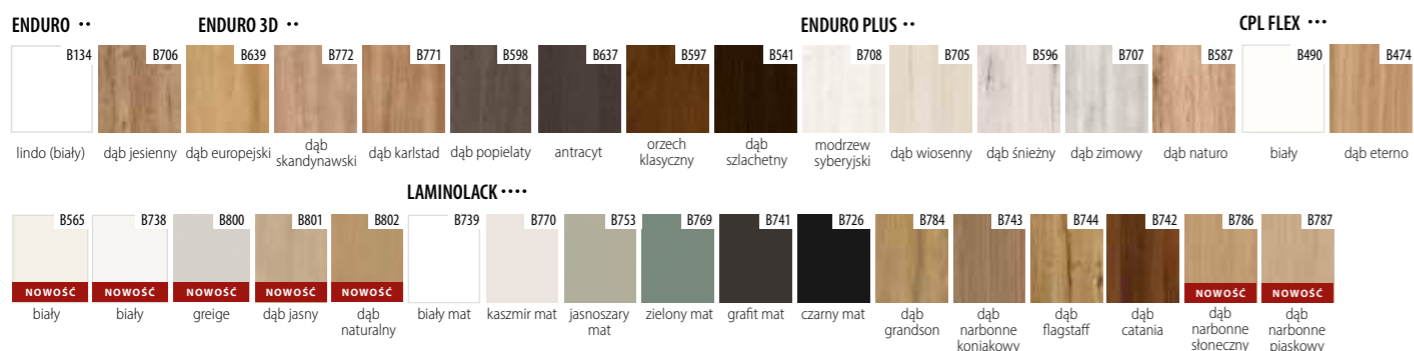

PRZESZKLENIA



strona błyszcząca szyby znajduje się po stronie zawiasów



Optimo Line 1



Optimo Line 6



Ze względu na technikę wykonania istnieje możliwość zastosowania obrzeża skrzydła w innym kolorze niż jego płaszczyzna. Bazą do stworzenia wyjątkowych kreacji są obrzeża w kolorach: czarny mat, biały alpejski lub dąb hamilton naturalny.

KONSTRUKCJA

- 1 rama wykonana z płyty MDF
- 2 (standard) wypełnienie: „plaster miodu”
- 3 (opcja) wypełnienie: płyta wiórowo-otworowa
- 4 płyta HDF

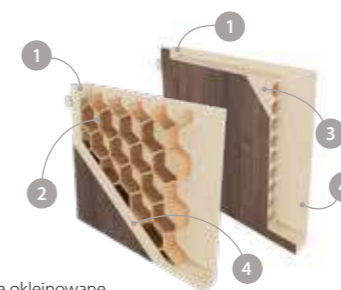

- krawędzie boczne i krawędź górna są okleinowane
- obrzeże w kolorze skrzydła (zmiana koloru za dopłatą)
- ostra krawędź skrzydła (więcej informacji na s. 82)
- w skrzydłach podwójnych występuje felc i przeciwfelc (rysunek na s. 82)
- skrzydło przygotowane do podcięcia max. o 30 mm (podcięcie we własnym zakresie)
- skrzydła pojedyncze: „60”-„110” / skrzydła podwójne: „120”-„200”
- w skrzydłach bezprzylgowych standardowo obrzeże w kolorze skrzydła i srebrne okucia. Istnieje jednak możliwość zmiany koloru obrzeża i okuć. Patrz: opcje dodatkowe.

OPCJE DODATKOWE

| | | |
|---|---|------------------------|
| skrzydło bez otworu na klucz | BEZ DOPŁAT | |
| dopłata – skrzydło w szerokości „100” lub „110” | 70,00 / 86,10 | |
| skrzydło w szerokości „100” lub „110” – CPL 0,15 mm | 149,00 / 183,27 (szt.) | |
| skrzydło w szerokości „100” lub „110” – CPL 0,8 mm | 490,00 / 602,70 (szt.) | |
| skrzydło bezprzylgowe | BEZ DOPŁAT | |
| skrzydło rewersyjne (odwrotna przylga) kolorystyka CPL FLEX / LAMINOLACK | 309,00 / 380,07 | |
| drzwi dwuskrzydłowe | 97,00 / 119,31 | |
| skrzydło przesuwne | BEZ DOPŁAT | |
| wypełnienie płytą wiórowo-otworową | 130,00 / 159,90 (szt.) | |
| przylgowe | wkładka patentowa 31/36 | 39,00 / 47,97 (szt.) |
| | dodatkowy zawias do skrzydeł w rozmiarach „60”-„80” | BEZ DOPŁAT |
| bezpzylgowe | nasadka na zawias (kolorystyka: chrom, chrom satyna, złoty, czarny, biały) – komplet na 1 szt. zawiasu | 12,00 / 14,76 (kpl.) |
| | dodatkowy zawias w skrzydłach bezprzylgowych (dostarczany z ościeżnicą) | 139,00 / 170,97 |
| tuleje | wkładka patentowa 31/31 | 39,00 / 47,97 (szt.) |
| | obrzeże skrzydła w kolorach czarny mat lub biały alpejski | 76,00 / 93,48 |
| z wentylacją | obrzeże skrzydła w kolorze dąb hamilton naturalny (opcja wyłącznie dla skrzydła w kolorze biały alpejski) | 76,00 / 93,48 |
| | komplet: 2 zawiasy + blacha zaczepowa + zamek do skrzydeł w kolorach: biały, złoty, czarny | 49,00 / 60,27 |
| podcięcie wentylacyjne / inwestycyjne | 32,00 / 39,36 | |
| kratka wentylacyjna | PCV | 32,00 / 39,36 (kpl.) |
| | metalowe, okrągłe (chrom, złoty) | 220,00 / 270,60 (kpl.) |
| wzmocnienie pod samozamykacz | metalowe, kwadratowe (chrom, nikiel) | 220,00 / 270,60 (kpl.) |
| | | 35,00 / 43,05 (szt.) |
| Dodatkowe informacje: wyposażenie i akcesoria | | STRONA 96 |

CENNIK SKRZYDEŁ

| | Optimo Line 1 | | Optimo Line 6 | |
|---------------------|---------------|----------|---------------|----------|
| | netto | brutto | netto | brutto |
| LAMINOLACK | 429,00 | 527,67 | 1 069,00 | 1 314,87 |
| LAMINAT CPL 0,15 mm | 519,00 | 638,37 | 1 149,00 | 1 413,27 |
| LAMINAT CPL 0,8 mm | 855,00 | 1 051,65 | 1 489,00 | 1 831,47 |

cena (w PLN) za skrzydło bez ościeżnicy i klamki

KOLORYSTYKA

LAMINOLACK ****

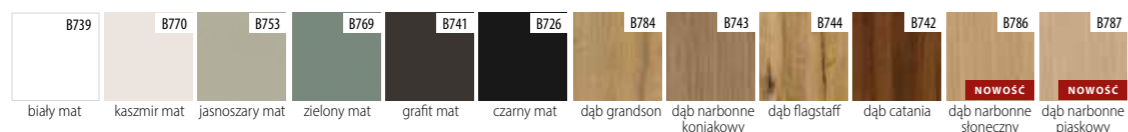

LAMINAT CPL 0,15 mm **** 0,8 mm ****

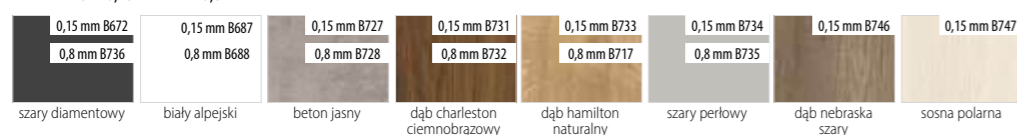

OPCJE SKRZYDŁA

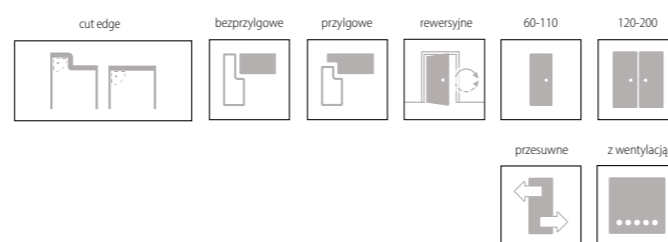

WYPOSAŻENIE STANDARDOWE

| | | |
|-------------|---|--|
| przylgowe | zamek o rozstawie 72 mm do klucza powtarzalnego, blokady WC lub wkładki patentowej | |
| | zawiasy czopowe wkręcane 13,5/9 – 2 sztuki w skrzydłach „60”-„80”, 3 sztuki w skrzydłach „90”-„110” | |
| bezpzylgowe | zamek magnetyczny o rozstawie 90 mm do klucza powtarzalnego, 95 mm do blokady WC oraz 85 mm do wkładki patentowej | |
| | frezowanie pod zawiasy wpuszczane z regulacją 3D | |

DEDYKOWANE OŚCIEŻNICE

| | |
|---|-------|
| [OB3] blokowa (możliwość dodania opaski 10 x 60 mm lub 16 x 80 mm) | s. 84 |
| [ORS1] regulowana do skrzydeł przylgowych z opaską płaską 60 mm | s. 86 |
| [ORS8] regulowana do skrzydeł przylgowych z opaską płaską 80 mm | s. 86 |
| [ORS7] regulowana do skrzydeł bezprzylgowych z opaską płaską 60 mm | s. 88 |
| [ORS10] regulowana do skrzydeł bezprzylgowych z opaską płaską 80 mm | s. 88 |
| [ORS4] regulowana 90° do skrzydeł bezprzylgowych z opaską płaską 80 mm | s. 88 |
| [ORS13] regulowana rewersyjna 45 stopni do skrzydeł z odwróconą przylgą z opaską płaską 80 mm | s. 90 |
| UWAGA: w ofercie dostępne również ościeżnice metalowe | s. 90 |

Bulaj w skrzydle Optimo Line 6 w kolorze srebrnym lub czarnym z szybą przezroczystą lub satynową (opcja w cenie skrzydła).





Zobacz filmy montażowe na naszym kanale YOUTUBE



KONSTRUKCJA

- 1 rama wykonana z płyty MDF
- 2 (standard) wypełnienie: wypełnienie płyta wiórowo-otworowa
- 3 płyta HDF
- 4 wstawka: intarsja aluminiowa – 8 mm

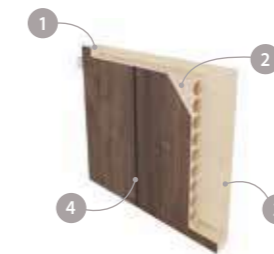

- krawędzie boczne i krawędź górna są okleinowane
- ostra krawędź skrzydła (więcej informacji na s. 82)
- w skrzydłach podwójnych występuje felc i przeciwfelc (rysunek na s. 82)
- skrzydła pojedyncze: „60”-„110” / skrzydła podwójne: „120”-„200”
- intarsja aluminiowa jest zlicowana z powierzchnią skrzydła

OPCJE DODATKOWE

| | |
|--|-----------------------------|
| skrzydło bez otworu na klucz | BEZ DOPLAT |
| skrzydło w szerokości „100” lub „110” | 70,00 / 86,10 (szt.) |
| skrzydło bezprzylgowe | BEZ DOPLAT |
| skrzydło rewersyjne (odwrotna przylga) <i>kolorystyka CPL FLEX / LAMINOLACK</i> | 309,00 / 380,07 |
| drzwi dwuskrzydłowe | 97,00 / 119,31 |
| skrzydło przesuwne | BEZ DOPLAT |
| przylgowe wkładka patentowa 31/36 | 39,00 / 47,97 (szt.) |
| przylgowe dodatkowy zawias do skrzydeł w rozmiarach „60”-„80” | BEZ DOPLAT |
| przylgowe nasadka na zawias (kolorystyka: chrom, chrom satyna, złoty, czarny, biały) – komplet na 1 szt. zawiasu | 12,00 / 14,76 (kpl.) |
| bezprzylgowe dodatkowy zawias w skrzydłach bezprzylgowych (dostarczany z ościeżnicą) | 139,00 / 170,97 |
| bezprzylgowe wkładka patentowa 31/31 | 39,00 / 47,97 (szt.) |
| podcięcie wentylacyjne | 32,00 / 39,36 |
| Dodatkowe informacje: wyposażenie i akcesoria | STRONA 96 |

WYPOSAŻENIE STANDARDOWE

| |
|--|
| przylgowe zamek o rozstawie 72 mm do klucza powtarzalnego, blokady WC lub wkładki patentowej |
| przylgowe zawiasy czopowe wkręcane 13,5/9 – 2 sztuki w skrzydłach „60”-„80”, 3 sztuki w skrzydłach „90”-„110” |
| bezprzylgowe zamek magnetyczny o rozstawie 90 mm do klucza powtarzalnego, 95 mm do blokady WC oraz 85 mm do wkładki patentowej |
| bezprzylgowe frezowanie pod zawiasy wpuszczane z regulacją 3D |

DEDYKOWANE OŚCIEŻNICE

| | |
|---|-------|
| [OB3] blokowa (możliwość dodania opaski 10 x 60 mm lub 16 x 80 mm) | s. 84 |
| [ORS1] regulowana do skrzydeł przylgowych z opaską płaską 60 mm | s. 86 |
| [ORS8] regulowana do skrzydeł przylgowych z opaską płaską 80 mm | s. 86 |
| [ORS7] regulowana do skrzydeł bezprzylgowych z opaską płaską 60 mm | s. 88 |
| [ORS10] regulowana do skrzydeł bezprzylgowych z opaską płaską 80 mm | s. 88 |
| [ORS4] regulowana 90° do skrzydeł bezprzylgowych z opaską płaską 80 mm | s. 88 |
| [ORS13] regulowana rewersyjna 45 stopni do skrzydeł z odwróconą przylgą z opaską płaską 80 mm | s. 88 |
| UWAGA: w ofercie dostępne również ościeżnice metalowe | s. 90 |

INTARSJE DWUSTRONNE ZLICOWANE Z POWIERZCHNIĄ SKRZYDŁA



CENNIK SKRZYDEŁ

| | Arteo 1, 2, 5, 6, 7, 9 | Arteo 3, 4, 8 |
|-----------------------|--------------------------|--------------------------|
| | netto / brutto | netto / brutto |
| ENDURO | 749,00 / 921,27 | 869,00 / 1 068,87 |
| LAMINOLACK / CPL FLEX | 869,00 / 1 068,87 | 989,00 / 1 216,47 |

cena (w PLN) za skrzydło bez ościeżnicy i klamki

OPCJE SKRZYDŁA

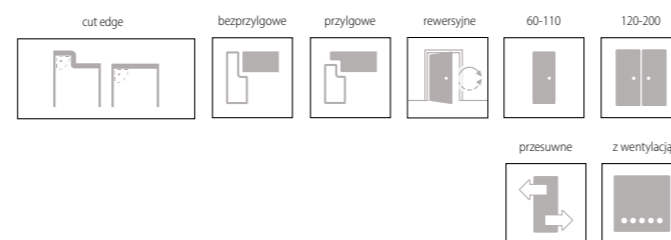

KOLORYSTYKA

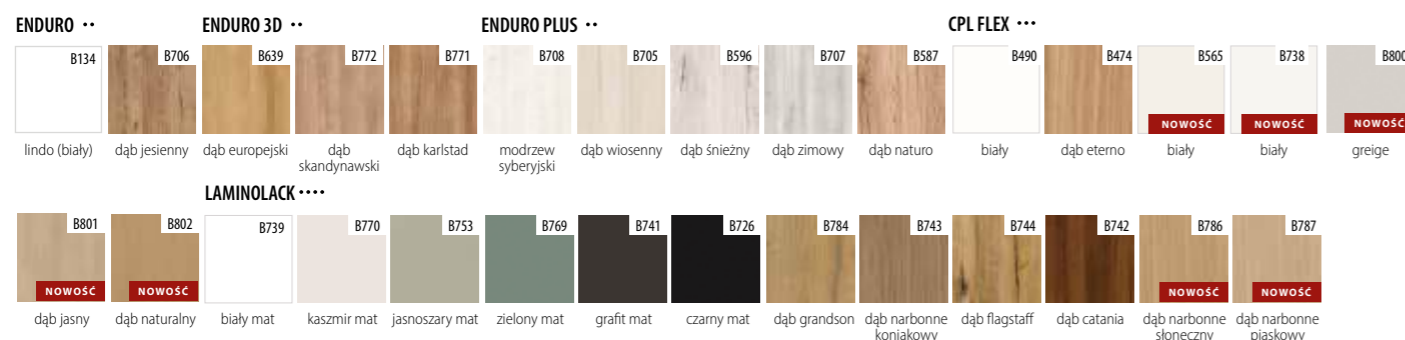



Dostępne wyłącznie jako drzwi jednoskrzydłowe

KONSTRUKCJA

- 1 rama wykonana z płyty MDF
- 2 (standard) wypełnienie: „plaster miodu”
- 3 (opcja) wypełnienie: płyta wiórowo-otworowa
- 4 czarna płyta HDF
- 5 frezowanie – „U” o szerokości 8 mm

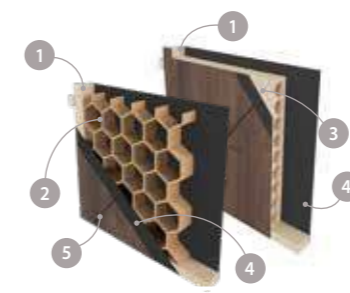

- krawędzie boczne i krawędź górna są okleinowane
- obrzeże w kolorze skrzydła (standard) lub czarnym (opcja)
- ostra krawędź skrzydła (więcej informacji na s. 82)
- w skrzydłach podwójnych występuje felc i przeciwfelc (rysunek na s. 82)
- skrzydło przygotowane do podcięcia max. o 30 mm (podcięcie we własnym zakresie)
- skrzydła pojedyncze: „60”-„110” / skrzydła podwójne: „120”-„200”

OPCJE DODATKOWE

| | |
|--|-------------------------------|
| skrzydło bez otworu na klucz | BEZ DOPLAT |
| skrzydło w szerokości „100” lub „110” | 70,00 / 86,10 (szt.) |
| skrzydło bezprzylgowe | BEZ DOPLAT |
| skrzydło rewersyjne (odwrotna przylga) kolorystyka CPL FLEX / LAMINOLACK | 309,00 / 380,07 |
| drzwi dwuskrzydłowe (wybrane modele) | 97,00 / 119,31 |
| skrzydło przesuwne | BEZ DOPLAT |
| wypełnienie płytą wiórowo-otworową | 130,00 / 159,90 (szt.) |
| przylgowe wkładka patentowa 31/36 | 39,00 / 47,97 (szt.) |
| dodatkowy zawias do skrzydeł w rozmiarach „60”-„80” | BEZ DOPLAT |
| nasadka na zawias (kolorystyka: chrom, chrom satyna, złoty, czarny, biały) – komplet na 1 szt. zawiasu | 12,00 / 14,76 (kpl) |
| bezpzylgowe dodatkowy zawias w skrzydłach bezprzylgowych (dostarczany z ościeżnicą) | 139,00 / 170,97 |
| wkładka patentowa 31/31 | 39,00 / 47,97 (szt.) |
| komplet: 2 zawiasy + blacha zaczepowa + zamek do skrzydeł w kolorach: biały, złoty, czarny | 49,00 / 60,27 |
| podcięcie wentylacyjne / inwestycyjne | 32,00 / 39,36 |
| wzmocnienie pod samozamykacz | 30,00 / 36,90 |
| obrzeże skrzydła w kolorze czarnym | 76,00 / 93,48 |
| Dodatkowe informacje: wyposażenie i akcesoria | STRONA 96 |

CENNIK SKRZYDEŁ

| | netto / brutto |
|-----------------------|------------------------|
| ENDURO | 639,00 / 785,97 |
| LAMINOLACK / CPL FLEX | 759,00 / 933,57 |

cena (w PLN) za skrzydło bez ościeżnicy i klamki

OPCJE SKRZYDŁA

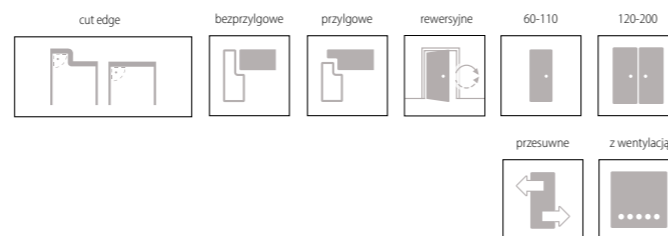

KOLORYSTYKA

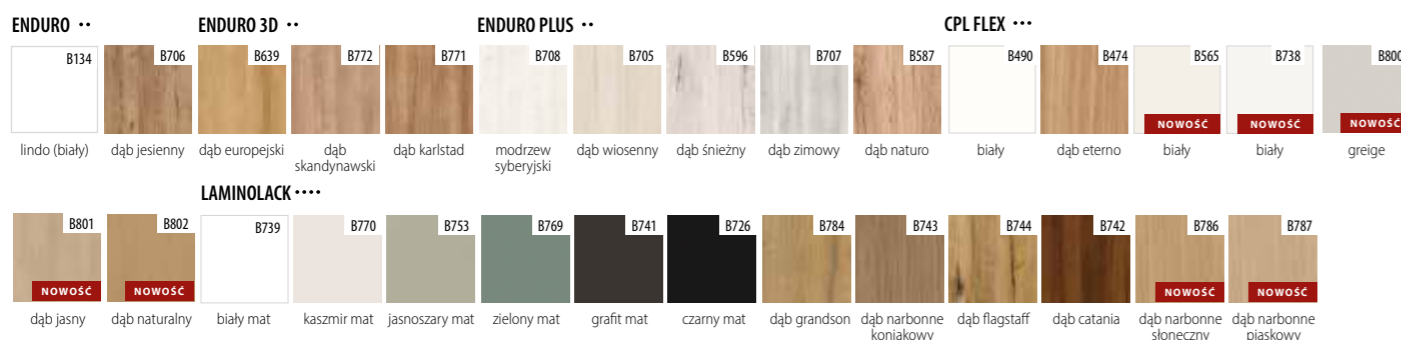

WYPOSAŻENIE STANDARDOWE

| | | |
|-------------|---|--|
| przylgowe | zamek o rozstawie 72 mm do klucza powtarzalnego, blokady WC lub wkładki patentowej | |
| przylgowe | zawiasy czopowe wkręcane 13,5/9 – 2 sztuki w skrzydłach „60”-„80”, 3 sztuki w skrzydłach „90”-„110” | |
| bezpzylgowe | zamek magnetyczny o rozstawie 90 mm do klucza powtarzalnego, 95 mm do blokady WC oraz 85 mm do wkładki patentowej | |
| bezpzylgowe | frezowanie pod zawiasy wpuszczane z regulacją 3D | |

DEDYKOWANE OŚCIEŻNICE

| | |
|---|-------|
| [OB3] blokowa (możliwość dodania opaski 10 x 60 mm lub 16 x 80 mm) | s. 84 |
| [ORS1] regulowana do skrzydeł przylgowych z opaską płaską 60 mm | s. 86 |
| [ORS8] regulowana do skrzydeł przylgowych z opaską płaską 80 mm | s. 86 |
| [ORS7] regulowana do skrzydeł bezprzylgowych z opaską płaską 60 mm | s. 88 |
| [ORS10] regulowana do skrzydeł bezprzylgowych z opaską płaską 80 mm | s. 88 |
| [ORS4] regulowana 90° do skrzydeł bezprzylgowych z opaską płaską 80 mm | s. 88 |
| [ORS13] regulowana rewersyjna 45 stopni do skrzydeł z odwróconą przylgą z opaską płaską 80 mm | |
| UWAGA: w ofercie dostępne również ościeżnice metalowe | s. 90 |

Uwaga: Przy wyborze obrzeża skrzydła w kolorze czarnym zalecamy również wybór okuć w kolorze czarnym, co zapewni spójny i estetyczny wygląd całego produktu. <strona>

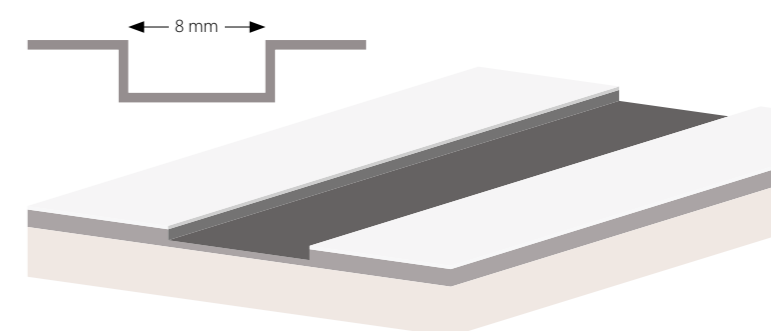



Zobacz filmy montażowe na naszym kanale YOUTUBE



Dostępne wyłącznie jako drzwi jednoskrzydłowe

KONSTRUKCJA

- 1 rama wykonana z płyty MDF
- 2 (standard) wypełnienie: „plaster miodu”
- 3 (opcja) wypełnienie: płyta wiórowo-otworowa
- 4 czarna płyta HDF
- 5 frezowanie – „V” o szerokości 3 mm

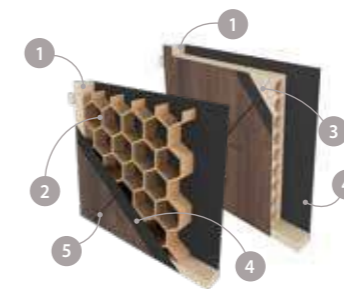

- krawędzie boczne i krawędź górna są okleinowane
- obrzeże w kolorze skrzydła (standard) lub czarnym (opcja)
- ostra krawędź skrzydła (więcej informacji na s. 82)
- w skrzydłach podwójnych występuje felc i przeciwfelc (rysunek na s. 82)
- skrzydło przygotowane do podcięcia max. o 30 mm (podcięcie we własnym zakresie)
- skrzydła pojedyncze: „60”-„110” / skrzydła podwójne: „120”-„200”

OPCJE DODATKOWE

| | |
|--|------------------------|
| skrzydło bez otworu na klucz | BEZ DOPLAT |
| skrzydło w szerokości „100” lub „110” | 70,00 / 86,10 (szt.) |
| skrzydło bezprzylgowe | BEZ DOPLAT |
| skrzydło rewersyjne (odwrotna przylga) kolorystyka CPL FLEX / LAMINOLACK | 309,00 / 380,07 |
| drzwi dwuskrzydłowe (wybrane modele) | 97,00 / 119,31 |
| skrzydło przesuwne | BEZ DOPLAT |
| wypełnienie płytą wiórowo-otworową | 130,00 / 159,90 (szt.) |
| przylgowe wkładka patentowa 31/36 | 39,00 / 47,97 (szt.) |
| dodatkowy zawias do skrzydeł w rozmiarach „60”-„80” | BEZ DOPLAT |
| nasadka na zawias (kolorystyka: chrom, chrom satyna, złoty, czarny, biały) – komplet na 1 szt. zawiasu | 12,00 / 14,76 (kpl) |
| bezp przylgowe dodatkowy zawias w skrzydłach bezprzylgowych (dostarczany z ościeżnicą) | 139,00 / 170,97 |
| bezp przylgowe wkładka patentowa 31/31 | 39,00 / 47,97 (szt.) |
| komplet: 2 zawiasy + blacha zaczepowa + zamek do skrzydeł w kolorach: biały, złoty, czarny | 49,00 / 60,27 |
| podcięcie wentylacyjne / inwestycyjne | 32,00 / 39,36 |
| wzmocnienie pod samozamykacz | 30,00 / 36,90 |
| obrzeże skrzydła w kolorze czarnym | 76,00 / 93,48 |
| Dodatkowe informacje: wyposażenie i akcesoria | STRONA 96 |

CENNIK SKRZYDEŁ

| | netto / brutto |
|-----------------------|-----------------|
| ENDURO | 639,00 / 785,97 |
| LAMINOLACK / CPL FLEX | 759,00 / 933,57 |

cena (w PLN) za skrzydło bez ościeżnicy i klamki

OPCJE SKRZYDŁA

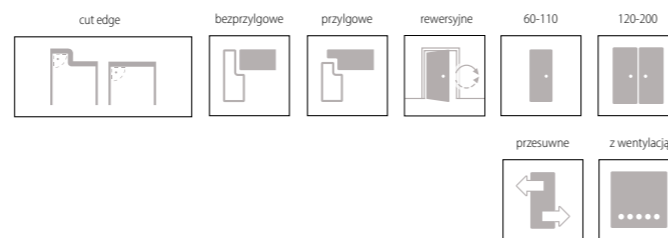

KOLORYSTYKA

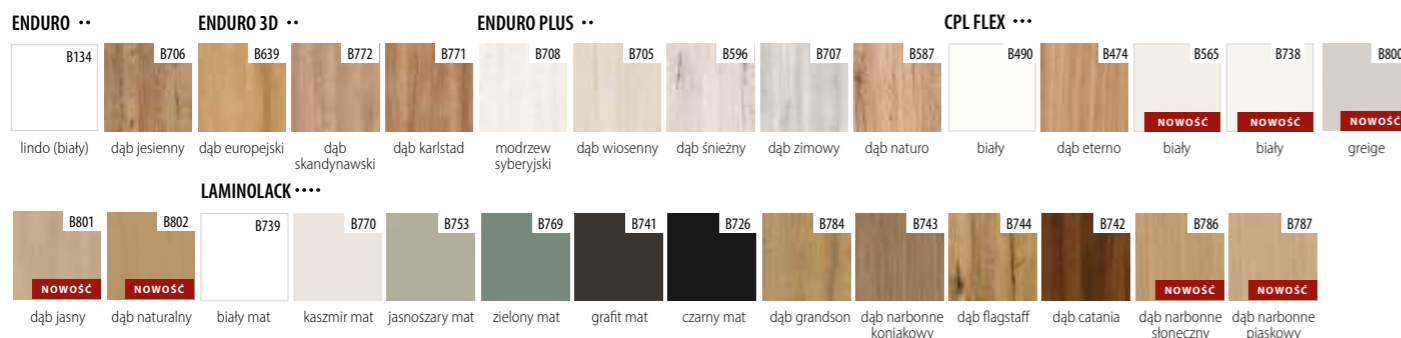

WYPOSAŻENIE STANDARDOWE

| | | |
|----------------|---|--|
| przylgowe | zamek o rozstawie 72 mm do klucza powtarzalnego, blokady WC lub wkładki patentowej | |
| przylgowe | zawiasy czopowe wkręcane 13,5/9 – 2 sztuki w skrzydłach „60”-„80”, 3 sztuki w skrzydłach „90”-„110” | |
| bezp przylgowe | zamek magnetyczny o rozstawie 90 mm do klucza powtarzalnego, 95 mm do blokady WC oraz 85 mm do wkładki patentowej | |
| bezp przylgowe | frezowanie pod zawiasy wpuszczane z regulacją 3D | |

DEDYKOWANE OŚCIEŻNICE

| | |
|---|-------|
| [OB3] blokowa (możliwość dodania opaski 10 x 60 mm lub 16 x 80 mm) | s. 84 |
| [ORS1] regulowana do skrzydeł przylgowych z opaską płaską 60 mm | s. 86 |
| [ORS8] regulowana do skrzydeł przylgowych z opaską płaską 80 mm | s. 86 |
| [ORS7] regulowana do skrzydeł bezprzylgowych z opaską płaską 60 mm | s. 88 |
| [ORS10] regulowana do skrzydeł bezprzylgowych z opaską płaską 80 mm | s. 88 |
| [ORS4] regulowana 90° do skrzydeł bezprzylgowych z opaską płaską 80 mm | s. 88 |
| [ORS13] regulowana rewersyjna 45 stopni do skrzydeł z odwróconą przylgą z opaską płaską 80 mm | s. 88 |
| UWAGA: w ofercie dostępne również ościeżnice metalowe | s. 90 |

Uwaga: Przy wyborze obrzeża skrzydła w kolorze czarnym zalecamy również wybór okuć w kolorze czarnym, co zapewni spójny i estetyczny wygląd całego produktu. <strona>

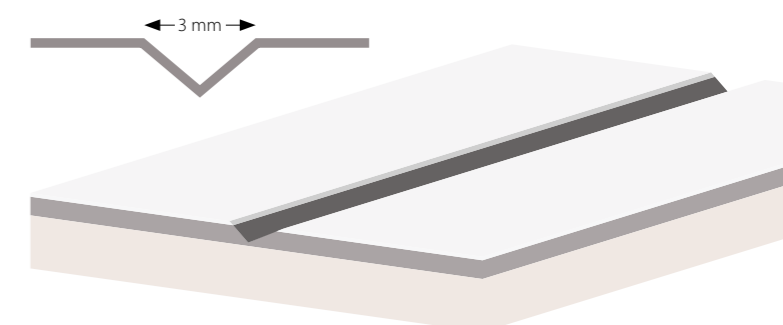



KONSTRUKCJA

- 1 rama wykonana z płyty MDF
- 2 (standard) wypełnienie: płyta wiórowo-otworowa
- 3 płyta HDF
- 4 szkło Lacobel, zlicowane z powierzchnią skrzydła, szerokość szklanej wstawki: 5, 10, 15 cm

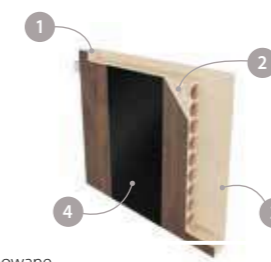

- krawędzie boczne i krawędź górna są okleinowane
- ostra krawędź skrzydła (więcej informacji na s. 82)
- w skrzydłach podwójnych występuje felc i przeciwfelc (rysunek na s. 82)
- skrzydła pojedyncze: „60”-„110” / skrzydła podwójne: „120”-„200”
- dwustronny Lacobel zlicowany z powierzchnią skrzydła

OPCJE DODATKOWE

| | |
|--|-------------------------------|
| skrzydło bez otworu na klucz | BEZ DOPLAT |
| skrzydło w szerokości „100” lub „110” | 70,00 / 86,10 (szt.) |
| skrzydło bezprzylgowe | BEZ DOPLAT |
| skrzydło rewersyjne (odwrotna przylga) <i>kolorystyka CPL FLEX / LAMINOLACK</i> | 309,00 / 380,07 |
| drzwi dwuskrzydłowe | 97,00 / 119,31 |
| skrzydło przesuwne | BEZ DOPLAT |
| wypełnienie płytą wiórowo-otworową | 130,00 / 159,90 (szt.) |
| przylgowe wkładka patentowa 31/36 | 39,00 / 47,97 (szt.) |
| dodatkowy zawias do skrzydeł w rozmiarach „60”-„80” | BEZ DOPLAT |
| nasadka na zawias (kolorystyka: chrom, chrom satyna, złoty, czarny, biały) – komplet na 1 szt. zawiasu | 12,00 / 14,76 (kpl.) |
| beprzylgowe dodatkowy zawias w skrzydłach bezprzylgowych (dostarczany z ościeżnicą) | 139,00 / 170,97 |
| beprzylgowe wkładka patentowa 31/31 | 39,00 / 47,97 (szt.) |
| podcięcie wentylacyjne / inwestycyjne | 32,00 / 39,36 |
| Dodatkowe informacje: wyposażenie i akcesoria STRONA 96 | |

CENNIK SKRZYDEŁ

| | Vetra 1, Vetra 2 | Vetra 3, Vetra 4 | Vetra 5, Vetra 6 |
|-----------------------|------------------------|--------------------------|--------------------------|
| | netto / brutto | netto / brutto | netto / brutto |
| ENDURO/PLUS/3D | 669,00 / 822,87 | 749,00 / 921,27 | 839,00 / 1 031,97 |
| LAMINOLACK / CPL FLEX | 789,00 / 970,47 | 869,00 / 1 068,87 | 959,00 / 1 179,57 |

cena (w PLN) za skrzydło bez ościeżnicy i klamki

OPCJE SKRZYDŁA

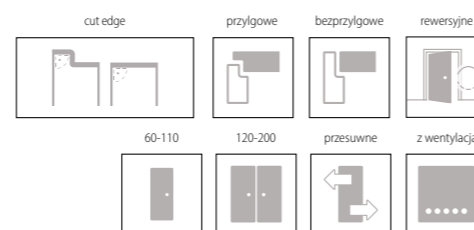

KOLORYSTYKA

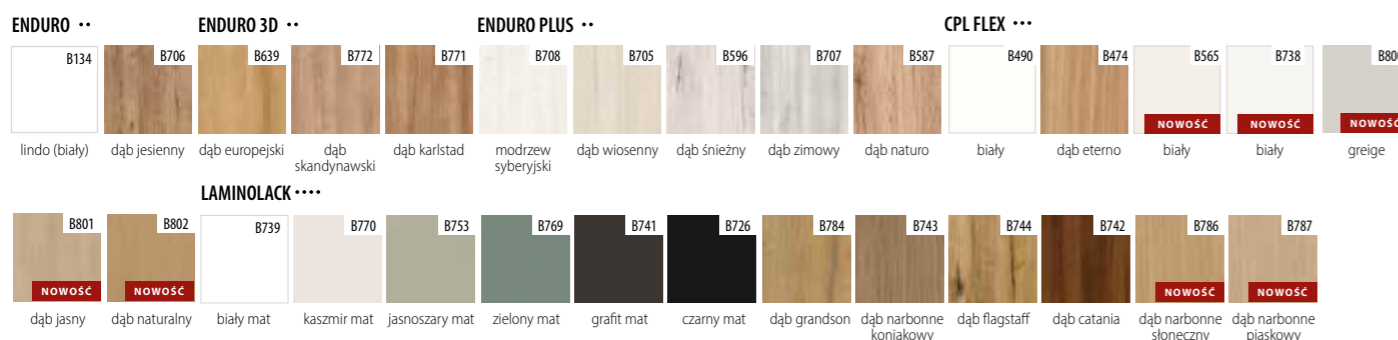

WYPOSAŻENIE STANDARDOWE

| | |
|-------------|---|
| przylgowe | zamek o rozstawie 72 mm do klucza powtarzalnego, blokady WC lub wkładki patentowej |
| przylgowe | zawiasy czopowe wkręcane 13,5/9 – 2 sztuki w skrzydłach „60”-„80”, 3 sztuki w skrzydłach „90”-„110” |
| beprzylgowe | zamek magnetyczny o rozstawie 90 mm do klucza powtarzalnego, 95 mm do blokady WC oraz 85 mm do wkładki patentowej |
| beprzylgowe | frezowanie pod zawiasy wpuszczane z regulacją 3D |

DEDYKOWANE OŚCIEŻNICE

| | |
|---|-------|
| [OB3] blokowa (możliwość dodania opaski 10 x 60 mm lub 16 x 80 mm) | s. 84 |
| [ORS1] regulowana do skrzydeł przylgowych z opaską płaską 60 mm | s. 86 |
| [ORS8] regulowana do skrzydeł przylgowych z opaską płaską 80 mm | s. 86 |
| [ORS7] regulowana do skrzydeł bezprzylgowych z opaską płaską 60 mm | s. 88 |
| [ORS10] regulowana do skrzydeł bezprzylgowych z opaską płaską 80 mm | s. 88 |
| [ORS4] regulowana 90° do skrzydeł bezprzylgowych z opaską płaską 80 mm | s. 88 |
| [ORS13] regulowana rewersyjna 45 stopni do skrzydeł z odwróconą przylgą z opaską płaską 80 mm | s. 88 |
| UWAGA: w ofercie dostępne również ościeżnice metalowe | s. 90 |

PRZESZKLENIA



LACOBEL

dwustronny Lacobel zlicowany z powierzchnią skrzydła



Zobacz filmy montażowe na naszym kanale YOUTUBE



KONSTRUKCJA

- 1 rama wykonana z płyty MDF
- 2 (standard) wypełnienie: „plaster miodu”
- 3 (opcja) wypełnienie: płyta wiórowo-otworowa
- 4 płyta HDF

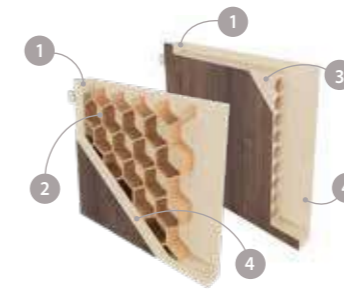

- krawędzie boczne i krawędź górna są okleinowane
- krawędzie pionowe skrzydeł są zaokrąglone (więcej informacji na s. 82)
- w skrzydłach podwójnych występuje felc i przeciwfelc (rysunek na s. 82)
- skrzydło przygotowane do podcięcia max. o 30 mm (podcięcie we własnym zakresie)
- skrzydła pojedyncze: „60”-„110” / skrzydła podwójne: „120”-„200”

OPCJE DODATKOWE

| | |
|--|-------------------------------|
| skrzydło bez otworu na klucz | BEZ DOPŁAT |
| skrzydło w szerokości „100” lub „110” | 70,00 / 86,10 (szt.) |
| drzwi dwuskrzydłowe | 97,00 / 119,31 |
| skrzydło przesuwne | BEZ DOPŁAT |
| wypełnienie płytą wiórowo-otworową | 130,00 / 159,90 (szt.) |
| dodatkowy zawias do skrzydeł przylgowych w rozmiarach „60”-„80” | BEZ DOPŁAT |
| nasadka na zawias (kolorystyka: chrom, chrom satyna, złoty, czarny, biały) – komplet na 1 szt. zawiasu | 12,00 / 14,76 (kpl.) |
| podcięcie wentylacyjne / inwestycyjne | 32,00 / 39,36 |
| PCV | 32,00 / 39,36 (kpl.) |
| tuleje metalowe, okrągłe (chrom, złoty) | 220,00 / 270,60 (kpl.) |
| metalowe, kwadratowe (chrom, nikiel) | 220,00 / 270,60 (kpl.) |

| | |
|-------------------------|-----------------------------|
| wkładka patentowa 31/36 | 34,00 / 41,82 (szt.) |
|-------------------------|-----------------------------|

Dodatkowe informacje: wyposażenie i akcesoria **STRONA 96**

WYPOSAŻENIE STANDARDOWE

| | |
|-----------|---|
| przylgowe | zamek o rozstawie 72 mm do klucza powtarzalnego, blokady WC lub wkładki patentowej |
| | zawiasy czopowe wkręcane 13,5/9 – 2 sztuki w skrzydłach „60”-„80”, 3 sztuki w skrzydłach „90”-„110” |

CENNIK SKRZYDEŁ

| | netto / brutto |
|------------|------------------------|
| ENDURO | 529,00 / 650,67 |
| LAMINOLACK | 649,00 / 798,27 |

cena (w PLN) za skrzydło bez ościeżnicy i klamki

OPCJE SKRZYDŁA

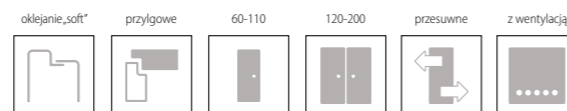

KOLORYSTYKA



DEDYKOWANE OŚCIEŻNICE

| | |
|--|-------|
| [OB3] blokowa (możliwość dodania opaski 10 x 60 mm lub 16 x 80 mm) | s. 84 |
| [ORS1] regulowana do skrzydeł przylgowych z opaską płaską 60 mm | s. 86 |
| [ORS8] regulowana do skrzydeł przylgowych z opaską płaską 80 mm | s. 86 |
| UWAGA: w ofercie dostępne również ościeżnice metalowe | s. 90 |

PRZESZKLENIA



SATINATO

strona błyszcząca szyby znajduje się po stronie zawiasów



Zobacz filmy montażowe na naszym kanale YOUTUBE



KONSTRUKCJA

- 1 rama wykonana z płyty MDF
- 2 (standard) wypełnienie: „plaster miodu”
- 3 (opcja) wypełnienie: płyta wiórowo-otworowa
- 4 płyta HDF

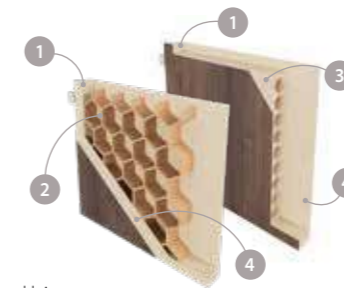

- krawędzie boczne i krawędź górna są okleinowane
- krawędzie pionowe skrzydeł są zaokrąglone (więcej informacji na s. 82)
- w skrzydłach podwójnych występuje felc i przeciwfelc (rysunek na s. 82)
- skrzydło przygotowane do podcięcia max. o 30 mm (podcięcie we własnym zakresie)
- skrzydła pojedyncze: „60”-„110” / skrzydła podwójne: „120”-„200”

OPCJE DODATKOWE

| | |
|--|------------------------|
| skrzydło bez otworu na klucz | BEZ DOPLAT |
| skrzydło w szerokości „100” lub „110” | 70,00 / 86,10 (szt.) |
| drzwi dwuskrzydłowe | 97,00 / 119,31 |
| skrzydło przesuwne | BEZ DOPLAT |
| wypełnienie płytą wiórowo-otworową | 130,00 / 159,90 (szt.) |
| dodatkowy zawias do skrzydeł przyglowych w rozmiarach „60”-„80” | BEZ DOPLAT |
| nasadka na zawias (kolorystyka: chrom, chrom satyna, złoty, czarny, biały) – komplet na 1 szt. zawiasu | 12,00 / 14,76 (kpl.) |
| podcięcie wentylacyjne / inwestycyjne | 32,00 / 39,36 |
| PCV | 32,00 / 39,36 (kpl.) |
| tuleje metalowe, okrągłe (chrom, złoty) | 220,00 / 270,60 (kpl.) |
| metalowe, kwadratowe (chrom, nikiel) | 220,00 / 270,60 (kpl.) |

| | |
|---|----------------------|
| wkładka patentowa 31/36 | 34,00 / 41,82 (szt.) |
| Dodatkowe informacje: wyposażenie i akcesoria | |
| STRONA 96 | |

WYPOSAŻENIE STANDARDOWE

| | |
|-----------|---|
| przyglowe | zamek o rozstawie 72 mm do klucza powtarzalnego, blokady WC lub wkładki patentowej |
| | zawiasy czopowe wkręcane 13,5/9 – 2 sztuki w skrzydłach „60”-„80”, 3 sztuki w skrzydłach „90”-„110” |

CENNIK SKRZYDEŁ

| | netto / brutto |
|------------|-----------------|
| ENDURO | 599,00 / 736,77 |
| LAMINOLACK | 719,00 / 884,37 |

cena (w PLN) za skrzydło bez ościeżnicy i klamki

OPCJE SKRZYDŁA

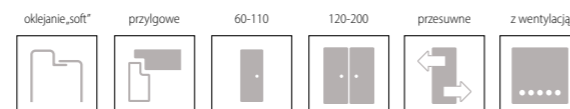

KOLORYSTYKA



DEDYKOWANE OŚCIEŻNICE

| | |
|--|-------|
| [OB3] blokowa (możliwość dodania opaski 10 x 60 mm lub 16 x 80 mm) | s. 84 |
| [ORS1] regulowana do skrzydeł przyglowych z opaską płaską 60 mm | s. 86 |
| [ORS8] regulowana do skrzydeł przyglowych z opaską płaską 80 mm | s. 86 |
| UWAGA: w ofercie dostępne również ościeżnice metalowe | s. 90 |

PRZESZKLENIA

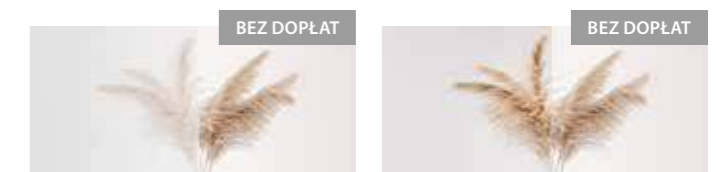

SATINATO

CHINCHILLA

strona błyszcząca szyby znajduje się po stronie zawiasów

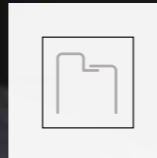

Zobacz filmy montażowe na naszym kanale YOUTUBE



KONSTRUKCJA

- 1 rama wykonana z płyty MDF
- 2 (standard) wypełnienie: „plaster miodu”
- 3 (opcja) wypełnienie: płyta wiórowo-otworowa
- 4 płyta HDF

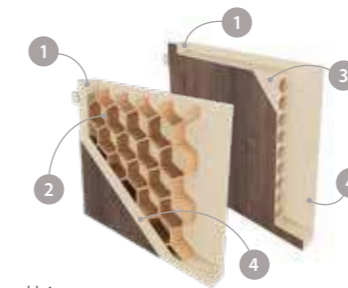

- krawędzie boczne i krawędź górna są okleinowane
- krawędzie pionowe skrzydeł są zaokrąglone (więcej informacji na s. 82)
- w skrzydłach podwójnych występuje felc i przeciwfelc (rysunek na s. 82)
- skrzydło przygotowane do podcięcia max. o 30 mm (podcięcie we własnym zakresie)
- skrzydła pojedyncze: „60”-„110” / skrzydła podwójne: „120”-„200”

OPCJE DODATKOWE

| | |
|--|-------------------------------|
| skrzydło bez otworu na klucz | BEZ DOPŁAT |
| skrzydło w szerokości „100” lub „110” | 70,00 / 86,10 (szt.) |
| drzwi dwuskrzydłowe | 97,00 / 119,31 |
| skrzydło przesuwne | BEZ DOPŁAT |
| wypełnienie płytą wiórowo-otworową | 130,00 / 159,90 (szt.) |
| dodatkowy zawias do skrzydeł przylgowych w rozmiarach „60”-„80” | BEZ DOPŁAT |
| nasadka na zawias (kolorystyka: chrom, chrom satyna, złoty, czarny, biały) – komplet na 1 szt. zawiasu | 12,00 / 14,76 (kpl.) |
| podcięcie wentylacyjne / inwestycyjne | 32,00 / 39,36 |
| PCV | 32,00 / 39,36 (kpl.) |
| tuleje metalowe, okrągłe (chrom, złoty) | 220,00 / 270,60 (kpl.) |
| metalowe, kwadratowe (chrom, nikiel) | 220,00 / 270,60 (kpl.) |

| | |
|--|-----------------------------|
| wkładka patentowa 31/36 | 34,00 / 41,82 (szt.) |
| Dodatkowe informacje: wyposażenie i akcesoria STRONA 96 | |

WYPOSAŻENIE STANDARDOWE

| | |
|-----------|---|
| przylgowe | zamek o rozstawie 72 mm do klucza powtarzalnego, blokady WC lub wkładki patentowej |
| | zawiasy czopowe wkręcane 13,5/9 – 2 sztuki w skrzydłach „60”-„80”, 3 sztuki w skrzydłach „90”-„110” |

CENNIK SKRZYDEŁ

| | netto / brutto |
|------------|------------------------|
| ENDURO | 529,00 / 650,67 |
| LAMINOLACK | 649,00 / 798,27 |

cena (w PLN) za skrzydło bez ościeżnicy i klamki

OPCJE SKRZYDŁA

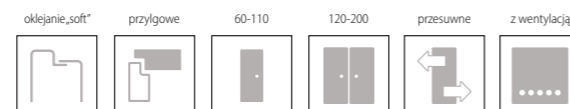

KOLORYSTYKA



DEDYKOWANE OŚCIEŻNICE

| | |
|--|-------|
| [OB3] blokowa (możliwość dodania opaski 10 x 60 mm lub 16 x 80 mm) | s. 84 |
| [ORS1] regulowana do skrzydeł przylgowych z opaską płaską 60 mm | s. 86 |
| [ORS8] regulowana do skrzydeł przylgowych z opaską płaską 80 mm | s. 86 |
| UWAGA: w ofercie dostępne również ościeżnice metalowe | s. 90 |

PRZESZKLENIA



SATINATO

strona błyszcząca szyby znajduje się po stronie zawiasów



Zobacz filmy montażowe na naszym kanale YOUTUBE

Sagittarius 1



Sagittarius 2



Sagittarius 3



KONSTRUKCJA

- 1 rama wykonana z płyty MDF
- 2 (standard) wypełnienie: „plaster miodu”
- 3 (opcja) wypełnienie: płyta wiórowo-otworowa
- 4 płyta HDF

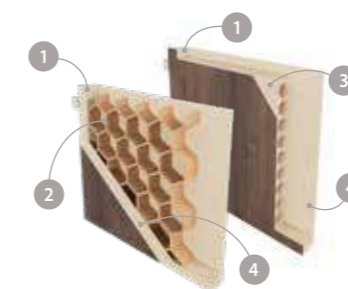

- krawędzie boczne i krawędź górna są okleinowane
- krawędzie pionowe skrzydeł są zaokrąglone (więcej informacji na s. 82)
- w skrzydłach podwójnych występuje felc i przeciwfelc (rysunek na s. 82)
- skrzydło przygotowane do podcięcia max. o 30 mm (podcięcie we własnym zakresie)
- skrzydła pojedyncze: „60”-„110” / skrzydła podwójne: „120”-„200”

OPCJE DODATKOWE

| | |
|--|-------------------------------|
| skrzydło bez otworu na klucz | BEZ DOPŁAT |
| skrzydło w szerokości „100” lub „110” | 70,00 / 86,10 (szt.) |
| drzwi dwuskrzydłowe | 97,00 / 119,31 |
| skrzydło przesuwne | BEZ DOPŁAT |
| wypełnienie płytą wiórowo-otworową | 130,00 / 159,90 (szt.) |
| dodatkowy zawias do skrzydeł przylgowych w rozmiarach „60”-„80” | BEZ DOPŁAT |
| nasadka na zawias (kolorystyka: chrom, chrom satyna, złoty, czarny, biały) – komplet na 1 szt. zawiasu | 12,00 / 14,76 (kpl.) |
| podcięcie wentylacyjne / inwestycyjne | 32,00 / 39,36 |
| PCV | 32,00 / 39,36 (kpl.) |
| tuleje metalowe, okrągłe (chrom, złoty) | 220,00 / 270,60 (kpl.) |
| metalowe, kwadratowe (chrom, nikiel) | 220,00 / 270,60 (kpl.) |
| wkładka patentowa 31/36 | 34,00 / 41,82 (szt.) |

Dodatkowe informacje: wyposażenie i akcesoria **STRONA 96**

WYPOSAŻENIE STANDARDOWE

| | |
|-----------|---|
| przylgowe | zamek o rozstawie 72 mm do klucza powtarzalnego, blokady WC lub wkładki patentowej |
| | zawiasy czopowe wkręcane 13,5/9 – 2 sztuki w skrzydłach „60”-„80”, 3 sztuki w skrzydłach „90”-„110” |

CENNIK SKRZYDEŁ

| | netto / brutto |
|------------|------------------------|
| ENDURO | 559,00 / 687,57 |
| LAMINOLACK | 679,00 / 835,17 |

cena (w PLN) za skrzydło bez ościeżnicy i klamki

OPCJE SKRZYDŁA

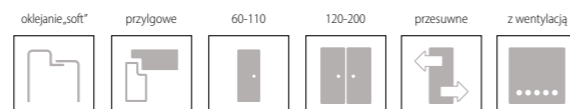

KOLORYSTYKA



DEDYKOWANE OŚCIEŻNICE

| | |
|--|-------|
| [OB3] blokowa (możliwość dodania opaski 10 x 60 mm lub 16 x 80 mm) | s. 84 |
| [ORS1] regulowana do skrzydeł przylgowych z opaską płaską 60 mm | s. 86 |
| [ORS8] regulowana do skrzydeł przylgowych z opaską płaską 80 mm | s. 86 |
| UWAGA: w ofercie dostępne również ościeżnice metalowe | s. 90 |

PRZESZKLENIA



SATINATO

strona błyszcząca szyby znajduje się po stronie zawiasów



Drzwi Amber podzielone są na grupy, ze względu na rodzaje zdobienia szkła:

GRUPA I – szkła bazowe (przezroczyste lub matowe w różnych odcieniach)

- Amber 13 – szyba satynowana
- Amber 14 – szyba przezroczysta
- Amber 15 – szyba grafitowa

GRUPA II – szkła zdobione z nadrukiem

- Amber 3 – szyba przezroczysta z nadrukiem
- Amber 6 – szyba przezroczysta z nadrukiem

KONSTRUKCJA

- szyba hartowana o grubości 8 mm
- strona matowa szyby znajduje się od strony zawiasów
- ościeżnica blokowa lub regulowana z dwoma zawiasami

WYMIARY SKRZYDŁA (mm)

| | „60” | „70” | „80” | „90” |
|--------------------|------|------|------|------|
| szerokość skrzydła | 617 | 717 | 817 | 917 |
| wysokość skrzydła | 2027 | | | |

DEDYKOWANE OŚCIEŻNICE

| | |
|--|-------|
| [OB3] blokowa (możliwość dodania opaski 10 x 60 mm lub 16 x 80 mm) | s. 84 |
| [ORS1] regulowana do skrzydeł przylgowych z opaską płaską 60 mm | s. 86 |
| [ORS8] regulowana do skrzydeł przylgowych z opaską płaską 80 mm | s. 86 |

OPCJE DODATKOWE

| | |
|------------------------|-----------------|
| podcięcie wentylacyjne | 134,00 / 164,82 |
|------------------------|-----------------|

CENNIK SKRZYDEŁ

| | Amber 3, 6 | Amber 13 | Amber 14 | Amber 15 |
|-------------------|---------------------|---------------------|-------------------|---------------------|
| | netto / brutto | netto / brutto | netto / brutto | netto / brutto |
| rozmiar „60”-„80” | 1 500,00 / 1 845,00 | 1 403,00 / 1 725,69 | 755,00 / 928,65 | 1 025,00 / 1 260,75 |
| rozmiar „90” | 1 673,00 / 2 057,79 | 1 673,00 / 2 057,79 | 917,00 / 1 127,91 | 1 133,00 / 1 393,59 |

cena (w PLN) za skrzydło bez ościeżnicy i klamki

UWAGA: Tafle szklane należy zamawiać w komplecie z ościeżnicą

OPCJE SKRZYDŁA



CENNIK OKUĆ

| | bez otworu krótka (schowana) klamka | bez otworu długa (wystająca) klamka | klamka pokojowy | pod wkładkę PZ cena nie zawiera wkładki | WC | |
|----------------|--|--|-------------------|--|-------------------|-------------------|
| | netto/brutto | netto/brutto | netto/brutto | netto/brutto | netto/brutto | |
| Studio RONDO | alu. anodowane na srebro | 863,00 / 1061,49 | 863,00 / 1061,49 | 1155,00 / 1420,65 | 863,00 / 1061,49 | 1111,00 / 1366,53 |
| | stal nierdzewna | 1267,00 / 1558,41 | 1267,00 / 1558,41 | 1599,00 / 1966,77 | 1267,00 / 1558,41 | 1489,00 / 1831,47 |
| | czarny malowany | 1210,00 / 1488,30 | 1210,00 / 1488,30 | 1531,00 / 1883,13 | 1210,00 / 1488,30 | 1461,00 / 1797,03 |
| Studio CLASSIC | alu. anodowane na srebro | 1197,00 / 1472,31 | 1197,00 / 1472,31 | 1531,00 / 1883,13 | 1197,00 / 1472,31 | 1531,00 / 1883,13 |
| | stal nierdzewna | 1615,00 / 1986,45 | 1615,00 / 1986,45 | 1739,00 / 2138,97 | 1615,00 / 1986,45 | 1934,00 / 2378,82 |
| | czarny malowany | 1531,00 / 1883,13 | 1531,00 / 1883,13 | 1767,00 / 2173,41 | 1531,00 / 1883,13 | 1767,00 / 2173,41 |
| Studio ARCOS | alu. anodowane na srebro | 1351,00 / 1661,73 | 1531,00 / 1883,13 | 1572,00 / 1933,56 | 1351,00 / 1661,73 | 1628,00 / 2002,44 |
| | stal nierdzewna | 1683,00 / 2070,09 | 1683,00 / 2070,09 | 2157,00 / 2653,11 | 1683,00 / 2070,09 | 1934,00 / 2378,82 |
| | czarny malowany | 1531,00 / 1883,13 | 1531,00 / 1883,13 | 1836,00 / 2258,28 | 1531,00 / 1883,13 | 1836,00 / 2258,28 |
| SLIM PRO | stal nierdzewna | 589,00 / 724,47 | - | 589,00 / 724,47 | 589,00 / 724,47 | 755,00 / 928,65 |
| | czarny | 669,00 / 822,87 | - | 669,00 / 822,87 | 669,00 / 822,87 | 842,00 / 1035,66 |
| | biały | 669,00 / 822,87 | - | 669,00 / 822,87 | 669,00 / 822,87 | 842,00 / 1035,66 |

KOLORYSTYKA OKUĆ



DOSTĘPNE OKUCIA





Drzwi łamane – NORMA DECOR 1



Drzwi łamane – LIBRA 1



KONSTRUKCJA

- 1 rama wykonana z płyty MDF
- 2 (standard) wypełnienie: „plaster miodu”
- 3 płyta HDF

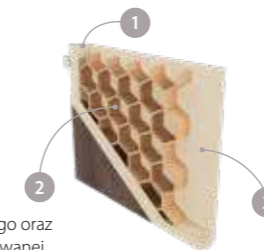

- drzwi łamane składają się ze skrzydła łamanego oraz dedykowanej ościeżnicy blokowej lub regulowanej
- górna prowadnica do drzwi łamanych dostarczana jest wraz z ościeżnicą dedykowaną do skrzydła łamanego
- drzwi łamane dostarczane są jako skrzydło uniwersalne (do montażu jako lewe lub prawe)
- drzwi łamane składają się z dwóch wąskich skrzydeł połączonych wpuszczonymi zawiasami
- drzwi łamane montuje się dołem do podłogi, a górą do prowadnicy
- drzwi pojedyncze: „60”-„90”
- górna prowadnica w kolorze białym

WYPOSAŻENIE STANDARDOWE

- pochwyty okrągły w kolorze chrom satyna
- 2 zawiasy chowane w kolorze srebrnym

DEDYKOWANE OŚCIEŻNICE

- | | |
|--|-------|
| [OB3] blokowa (możliwość dodania opaski 10 x 60 mm lub 16 x 80 mm) | s. 84 |
| [ORS1] regulowana do skrzydeł przylgowych z opaską płaską 60 mm | s. 86 |
| [ORS8] regulowana do skrzydeł przylgowych z opaską płaską 80 mm | s. 86 |



PRZESZKLENIA



SATINATO

strona błyszcząca szyby znajduje się po stronie zawiasów

CENNIK SKRZYDEŁ

| | Norma Decor 1 | Libra 1 |
|----------------|---------------------|---------------------|
| | netto / brutto | netto / brutto |
| ENDURO/PLUS/3D | 1 092,00 / 1 343,16 | 1 261,00 / 1 551,03 |

cena (w PLN) za skrzydło bez ościeżnicy i klamki

OPCJE SKRZYDŁA



KOLORYSTYKA



System chowany w ścianę

KRAJOWA OCENA TECHNICZNA ITB-KOT-2017/0003 wydanie 2

Aversa 1 w systemie przesuwnym w okleinie B490



Obudowa z opaską o szerokości 80 mm do kasety pojedynczej i podwójnej dopłata 15%

SCHEMAT UMIEJSCOWIENIA ELEMENTÓW OŚCIEŻNICY DO DRZWI PRZESUWNYCH – SYSTEM POJEDYNCZY

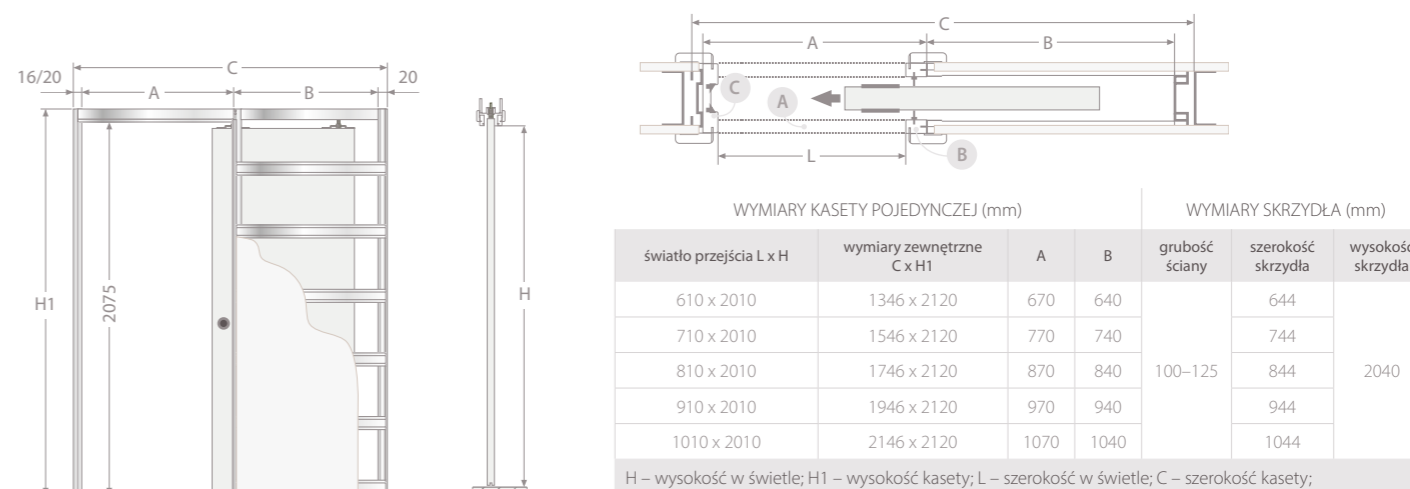

SCHEMAT UMIEJSCOWIENIA ELEMENTÓW OŚCIEŻNICY DO DRZWI PRZESUWNYCH – SYSTEM PODWÓJNY

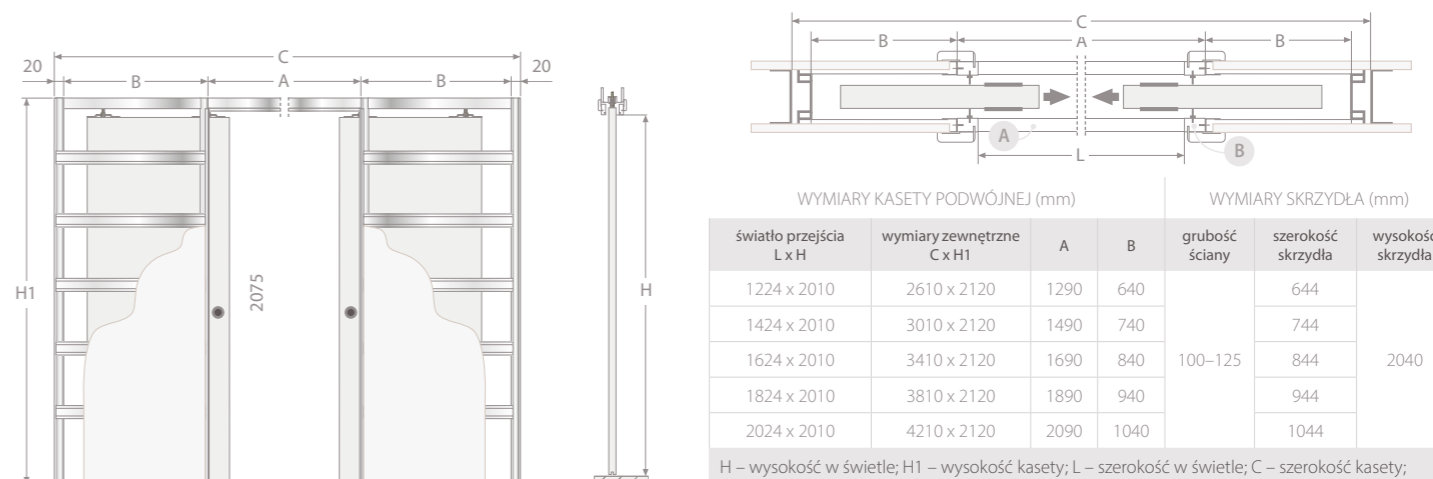

SCHEMAT UMIEJSCOWIENIA ELEMENTÓW POSZERZEŃ OŚCIEŻNICY DO SYSTEMU PRZESUWNEGO CHOWANEGO W ŚCIANĘ

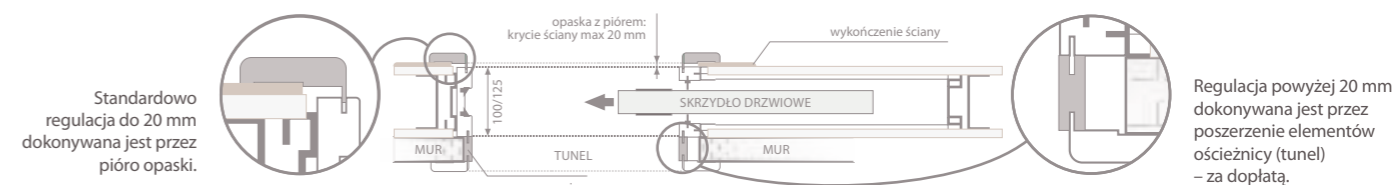

CENNIK: KASETA

| | do drzwi pojedynczych | | do drzwi podwójnych | |
|--------|-----------------------|----------|---------------------|----------|
| | netto | brutto | netto | brutto |
| KASETA | 1 099,00 | 1 351,77 | 2 199,00 | 2 704,77 |

CENNIK: OBUDOWA KASETY

| | do drzwi pojedynczych | | do drzwi podwójnych | |
|-----------------------|-----------------------|--------|---------------------|----------|
| | netto | brutto | netto | brutto |
| ENDURO/PLUS/3D | 639,00 | 785,97 | 859,00 | 1 056,57 |
| LAMINOLACK / CPL FLEX | 689,00 | 847,47 | 909,00 | 1 118,07 |

rozmiar drzwi: 60-100 / grubość ściany (mm): 100, 125

ELEMENTY SYSTEMU

| | |
|----------------|--|
| kaseta | kaseta o grubości „100” lub „125” |
| obudowa kasety | komplet listew, szczotki i uszczelki |
| | komplet opasek regulowanych na dwie strony |

OPCJE DODATKOWE

| | | |
|--|--------------|----------------------|
| spowalniacz hydrauliczny | jednostronny | 219,00 / 269,37 |
| | dwustronny | 399,00 / 490,77 |
| zamek hakowy w kolorze chrom, satyna, złoto, czarny. Dopłata zawiera: zamek hakowy, klucz łamany lub pokrętko do WC łamane | klucz | 192,00 / 236,16 |
| | WC | 229,00 / 281,67 |
| poszerzenie (tunel) zwiększające zakres regulacji ościeżnicy (cena za każde rozpoczęcie 10 mm, minimalna szerokość poszerzenia wynosi 20 mm) | | 48,00 / 59,04 (kpl.) |
| blacha zaczepowa | | 20,00 / 24,60 (kpl.) |

ELEMENTY OBUDOWY KASETY

| WYMIARY ELEMENTÓW KASETY (mm) | | | | A – listwa pozioma z opaską kątową; B – listwa pionowa z opaską kątową; C – odbojnica z opaskami kątowymi | | | | | | | | | |
|-------------------------------|----|----|----|---|----|----|----|----|----|----|----|----|------|
| | a1 | a2 | a3 | a4 | b1 | b2 | b3 | b4 | c1 | c2 | c3 | c4 | c5 |
| kaseta 100 | 19 | 60 | 25 | 10 | 19 | 33 | 7 | 10 | 25 | 7 | 60 | 12 | 2070 |
| kaseta 125 | 25 | | | | 25 | | | | | | | 25 | |

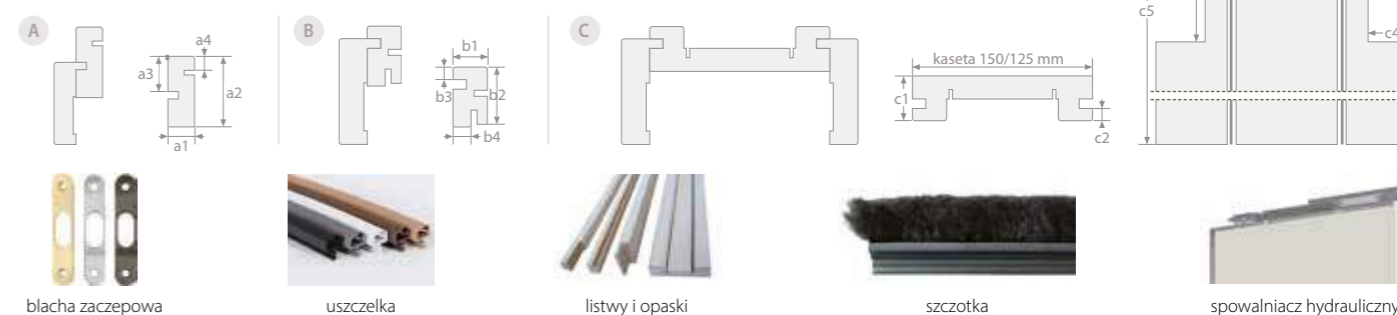

Kaseta o grubości 100 dedykowana jest dla skrzydeł modułowych (np. Domino, Versano, Tamparo) i płaskich pełnych. Kaseta o grubości 125 dedykowana jest dla skrzydeł płaskich ażurowych (np. Parma).

System naścienny

KRAJOWA OCENA TECHNICZNA ITB-KOT-2017/0003 wydanie 2

Norma Decor 1 w systemie przesuwnym w okleinie B687



Montaż naściennego systemu przesuwnego

| | | ościeżnica do drzwi pojedynczych (mm) | | | | | ościeżnica do drzwi podwójnych (mm) | | | | | | | | | |
|----|--------------------------------------|---------------------------------------|------|------|------|-------|-------------------------------------|-------|-------|------|-------|-------|-------|-------|-------|------|
| | | „60” | „70” | „80” | „90” | „100” | „120” | „130” | „140” | „150 | „160” | „170” | „180” | „190” | „200” | |
| s1 | szerokość skrzydła | 644 | 744 | 844 | 944 | 1044 | 1288 | 1388 | 1488 | 1588 | 1688 | 1788 | 1888 | 1988 | 2088 | |
| s2 | szerokość otworu w murze* | 674 | 774 | 874 | 974 | 1074 | 1310 | 1410 | 1510 | 1610 | 1710 | 1810 | 1910 | 2010 | 2110 | |
| s3 | szerokość zewnętrzna ościeżnicy | 644 | 744 | 844 | 944 | 1044 | 1280 | 1380 | 1480 | 1580 | 1680 | 1780 | 1880 | 1980 | 2080 | |
| s4 | szerokość w świetle ościeżnicy | 600 | 700 | 800 | 900 | 1000 | 1236 | 1336 | 1436 | 1536 | 1636 | 1736 | 1836 | 1936 | 2036 | |
| s5 | szerokość krycia ościeżnicy z opaską | 60 mm [ORS3] | 744 | 844 | 944 | 1044 | 1144 | 1380 | 1480 | 1580 | 1680 | 1780 | 1880 | 1980 | 2080 | 2180 |
| | | 80 mm [ORS9] | 784 | 884 | 984 | 1084 | 1184 | 1420 | 1520 | 1620 | 1720 | 1820 | 1920 | 2020 | 2120 | 2220 |
| h1 | wysokość skrzydła | 2040 | | | | | | | | | | | | | | |
| h2 | wysokość otworu w murze | 2062 | | | | | | | | | | | | | | |
| h3 | wysokość zewnętrzna ościeżnicy | 2047 | | | | | | | | | | | | | | |
| h4 | wysokość w świetle ościeżnicy* | 2025 | | | | | | | | | | | | | | |
| h5 | wysokość krycia ościeżnicy z opaską | 60 mm [ORS3] | 2097 | | | | | | | | | | | | | |
| | | 80 mm [ORS9] | 2117 | | | | | | | | | | | | | |

* Wymiary otworu w murze dla wersji bez obudowy należy przyjąć identyczne z wymiarami obudowy w świetle ościeżnicy.

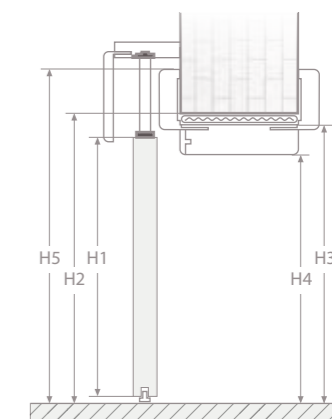
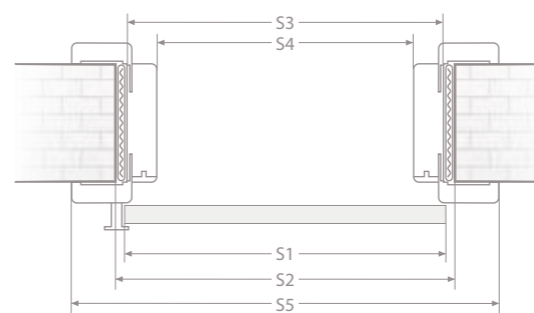

CENNIK: SZYNA

| | do drzwi pojedynczych | | do drzwi podwójnych | |
|----------------|-----------------------|----------------|---------------------|----------------|
| | netto / brutto | netto / brutto | netto / brutto | netto / brutto |
| SZYNA – 200 cm | 309,00 / 380,07 | 380,07 | 609,00 / 749,07 | 749,07 |

CENNIK: KARNISZ

| | karnisz do [ORS3] lub do systemu bez obudowy* | | karnisz [ORS9]* | |
|-----------------------|---|---------------------|-----------------------|---------------------|
| | do drzwi pojedynczych | do drzwi podwójnych | do drzwi pojedynczych | do drzwi podwójnych |
| | netto / brutto | netto / brutto | netto / brutto | netto / brutto |
| ENDURO/PLUS/3D | 179,00 / 220,17 | 359,00 / 441,57 | 199,00 / 244,77 | 389,00 / 478,47 |
| CPL FLEX / LAMINOLACK | 229,00 / 281,67 | 449,00 / 552,27 | 239,00 / 293,97 | 479,00 / 589,17 |
| CPL 0,15 mm | 269,00 / 330,87 | 539,00 / 662,97 | 279,00 / 343,17 | 569,00 / 699,87 |

*UWAGA: cena nie zawiera obudowy muru i odbojnicy. ceny obudowy i odbojnicy znajdują się poniżej oraz na następnej stronie.

ELEMENTY SYSTEMU

| | |
|---------|--|
| szyna | szyna 200 cm montowana na kątowniku aluminiowym |
| karnisz | karnisz w kolorze skrzydła – montowany na szynie aluminiowej (dwa rodzaje w zależności od wysokości opaski maskującej zastosowanej w ościeżnicy – [ORS3] 60 mm lub [ORS9] 80 mm) |

OPCJE DODATKOWE

| | | |
|---|-----------------------|----------------------|
| spowalniacz hydrauliczny | jednostronny | 219,00 / 269,37 |
| | dwustronny | 399,00 / 490,77 |
| odbojnica | ENDURO / PLUS / 3D | 134,00 / 164,82 |
| | CPL FLEX / LAMINOLACK | 167,00 / 205,41 |
| | CPL 0,15 mm | 200,00 / 246,00 |
| zamek hakowy w kolorze chrom, satyna, złoto, czarny dopłata zawiera: zamek hakowy, klucz łamany lub pokrętło do WC łamane | klucz | 192,00 / 236,16 |
| | WC | 229,00 / 281,67 |
| blacha zaczepowa | | 20,00 / 24,60 (kpl.) |

OBUDOWA MURU

[ORS3] obudowa muru z opaską 60 mm i odbojnicą
cena zawiera: obudowę muru z opaską 60 mm, odbojnicę wraz z frezowaniem i blachą przymykową na zamek hakowy

[ORS9] obudowa muru z opaską 80 mm i odbojnicą
cena zawiera: obudowę muru z opaską 80 mm, odbojnicę wraz z frezowaniem i blachą przymykową na zamek hakowy

cena ościeżnicy regulowanej ORS1 + 15%

PODZIAŁ SZYN I KARNISZY ZE WZGLĘDU NA SZEROKOŚĆ SYSTEMU

| szerokość skrzydła | długość karnisza | ilość elem. karnisza | ilość szyn i kątowników | szerokość skrzydła | długość karnisza | ilość elem. karnisza | ilość szyn i kątowników |
|--------------------|------------------|----------------------|--|--|------------------|---------------------------------------|--|
| „60” | 1350 mm | 1 część | 1 szyna i kątownik montażowy długości 2 m | „70”+„70” lub „60”+„80” | 3000 mm | 2 części | 2 szyny i kątowniki montażowe długości 2 m |
| „70” | 1550 mm | | | „70”+„80” lub „60”+„90” | 3200 mm | | |
| „80” | 1750 mm | | | „80”+„80” lub „70”+„90” lub „60”+„100” | 3400 mm | | |
| „90” | 1950 mm | | | „80”+„90” lub „70”+„100” | 3600 mm | | |
| „100” | 2150 mm | | | „90”+„90” lub „80”+„100” | 3800 mm | | |
| „60”+„60” | 2600 mm | 2 części | 2 szyny i kątowniki montażowe długości 2 m | „90”+„100” | 4000 mm | 3 szyny i kątowniki montażowe dl. 2 m | |
| „60”+„70” | 2800 mm | | | „100”+„100” | 4200 mm | | |
| | | | | | | | |



Informacje techniczne

WYMIARY SKRZYDEŁ W NORMIE POLSKIEJ

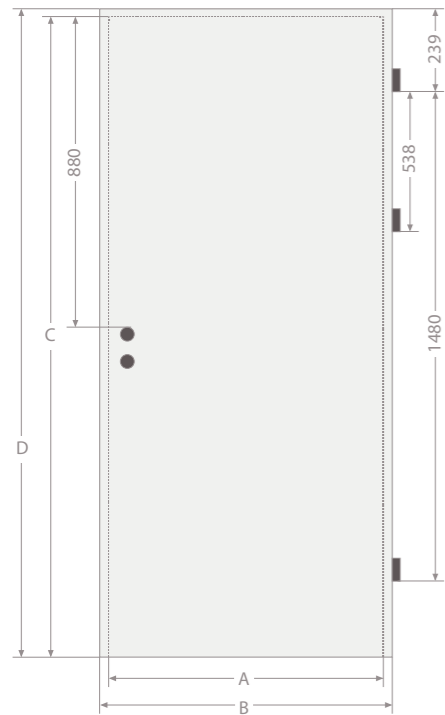

| | „60” | „70” | „80” | „90” | „100” | „110” |
|---|------|------|------|------|-------|-------|
| A | 618 | 718 | 818 | 918 | 1018 | 1118 |
| B | 644 | 744 | 844 | 944 | 1044 | 1144 |
| C | 2027 | | | | | |
| D | 2040 | | | | | |

A i C – wymiar zewnętrzny skrzydeł bezprzylgowych;
B i D – wymiar zewnętrzny skrzydeł przylgowych i przesuwanych.

FELC I PRZECIWFELC W SKRZYDŁACH PODWÓJNYCH

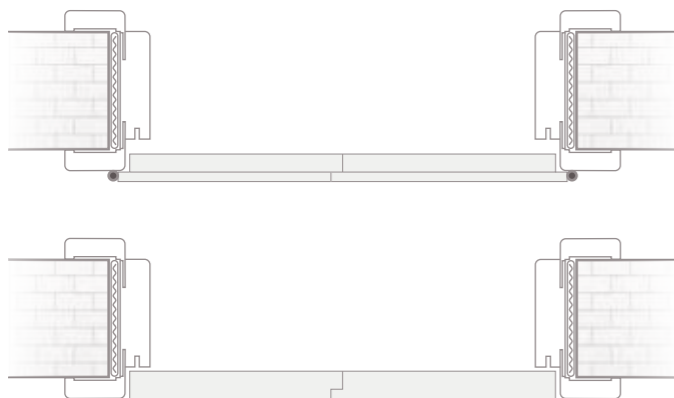

SKRZYDŁA MODUŁOWE I PŁASKIE PRZYLGOWE Z OŚCIEŻNICĄ REGULOWANĄ LUB BLOKOWĄ
skrzydła podwójne z felcem i przeciwfelcem

SKRZYDŁA MODUŁOWE I PŁASKIE BEZPRZYLGOWE Z OŚCIEŻNICĄ REGULOWANĄ
skrzydła podwójne z felcem i przeciwfelcem

WYSTĘPOWANIE ZAOKRĄGLONYCH KRAWĘDZI W SKRZYDŁACH INVADO

| | ROZWIERNE | | PRZESUWNE | KRAWĘDŹ OD STRONY STYKU DRZWI DWUSKRZYDŁOWYCH |
|-----------------|-----------|--------------|-----------|---|
| | PRZYLGOWE | BEZPRZYLGOWE | | |
| MODUŁOWE | TAK | TAK | TAK | TAK |
| PŁASKIE | TAK | – | NIE | NIE |
| DRZWI FREZOWANE | | | | |
| HOME LINE | | | | |
| OPTIMO LINE | NIE | NIE | NIE | NIE |
| ARTEO | | | | |
| VETRA | | | | |
| ŁAMANE | TAK* | – | – | – |

* Tylko na zewnętrznych pionowych krawędziach, pozostałe krawędzie w standardowym wykończeniu „na ostro”

WENTYLACJA

Zgodnie z normą, drzwi do łazienki lub umywalni powinny otwierać się na zewnątrz pomieszczenia, mieć co najmniej 0,8 m szerokości i wysokość 2 m w świetle ościeżnicy, a w dolnej części otwory o sumarycznym przekroju nie mniejszym niż 0,022 m² dla dopływu powietrza. Sumaryczny przekrój powierzchni wentylacyjnych jest sumą prześwitu (standardowo 7 mm), a także zastosowanych rozwiązań dodatkowych zwiększających całkowitą powierzchnię wentylacyjną netto takich, jak: tuleje wentylacyjne, podcięcie wentylacyjne oraz kratka wentylacyjna. Zastosowanie kratki wentylacyjnej zapewnia prawidłową powierzchnię wentylacyjną we wszystkich szerokościach drzwi.



PODCIĘCIE WENTYLACYJNE
(wizualizacja dla szerokości skrzydła „80”)



TULEJE METALOWE, KWADRATOWE
(nikiel, chrom)



PODCIĘCIE WENTYLACYJNE INWESTYCYJNE 0,0022 m²
(wizualizacja dla szerokości skrzydła „80”)



TULEJE METALOWE, OKRĄGŁE
(złoto, chrom)



TULEJE WENTYLACYJNE
(wizualizacja dla szerokości skrzydła „80”)



TULEJE PCV
(różne kolory)



KRATKA WENTYLACYJNA
(wizualizacja dla szerokości skrzydła „80”)



KRATKA WENTYLACYJNA
(Norma Decor, różne kolory)

| szerokość drzwi | ilość tulei | tuleje metalowe | tuleje plastikowe do skrzydeł płaskich | tuleje plastikowe do skrzydeł modułowych | powierzchnia wentylacyjna podcięcia wraz z prześwitem [m ²] | powierzchnia wentylacyjna kratki wentylacyjnej wraz z prześwitem [m ²] |
|-----------------|-------------|---|--|--|---|--|
| | | powierzchnia wentylacyjna tulei wraz z prześwitem [m ²] | | | | |
| „60” | 3 | 0,0069 | 0,0062 | 0,0056 | 0,00835 | > 0,022 |
| „70” | 4 | 0,0085 | 0,0075 | 0,0067 | 0,01085 | |
| „80” | 5 | 0,0101 | 0,0089 | 0,0079 | 0,01335 | |
| „90” | 6 | 0,0117 | 0,0103 | 0,0090 | 0,01585 | |
| „100” | 6 | 0,0124 | 0,0110 | 0,0097 | 0,01835 | |
| „110” | 6 | 0,0131 | 0,0117 | 0,0104 | 0,02085 | |

UWAGA: W skrzydłach Arteo, Vetra, Belgatto i Decorato nie można zastosować tulei oraz kratki wentylacyjnej. Skrzydła przesuwne spełniają wymóg wentylacyjności z uwagi na konstrukcję systemu. firma invado nie wykonuje jednocześnie kilku rozwiązań wentylacyjnych.

WYTYCZNE DLA OBIEKTÓW WYPOSAŻONYCH W SYSTEM REKUPERACJI

Zastosowanie rekuperacji zapewnia należyty przepływ powietrza w pomieszczeniach mieszkalnych i pomocniczych. Zaleca się wyposażenie wszystkich drzwi wewnętrznych w szczelinę umieszczoną w ich dolnej części. Powierzchnia szczeliny w drzwiach pomieszczeń mieszkalnych i pomocniczych powinna wynosić, co najmniej 80 cm² (w pełni spełniają ten wymóg drzwi INVADO z podcięciem wentylacyjnym). Wielkość szczeliny wentylacyjnej w drzwiach pomieszczeń sanitarnych powinna wynosić 200 cm².

Ościeżnice blokowe

KRAJOWA OCENA TECHNICZNA ITB-KOT-2017/0003 wydanie 2

DO SKRZYDEŁ PRZYLGOWYCH [OB3]



KONSTRUKCJA

- płyta MDF
- pokrycie – wszystkie okleiny z oferty INVADO
- przekrój ramiaka 90 x 44 mm

OŚCIEŻNICA DO SKRZYDEŁ O SZEROKOŚCI

- skrzydła pojedyncze – szerokość od „60” do „110”
- skrzydła podwójne – szerokość od „120” do „200”

CENNIK OŚCIEŻNICY

| | ENDURO / ENDURO PLUS / ENDURO 3D | CPL FLEX / LAMINOLACK | CPL 0,15 mm |
|--------------------------------------|----------------------------------|-----------------------|-----------------|
| | netto/brutto | netto/brutto | netto/brutto |
| ościeżnica OB3 – prosta (90 x 44 mm) | 266,00 / 327,18 | 324,00 / 398,52 | 356,00 / 437,88 |

OPCJE DODATKOWE DLA OŚCIEŻNICY BLOKOWEJ

| | szerokość ościeżnicy | ENDURO / PLUS / 3D | CPL FLEX / LAMINOLACK | CPL 0,15 mm |
|--|----------------------|--------------------|----------------------------|-----------------|
| | | netto/brutto | netto/brutto | netto/brutto |
| • listwa opaskowa płaska LO1 (szer. 60 mm) komplet na jedną stronę | • „60”-„90” | 78,00 / 95,94 | 88,00 / 108,24 | 100,00 / 123,00 |
| | • „100”-„110” | 113,00 / 138,99 | 131,00 / 161,13 | 149,00 / 183,27 |
| • listwa opaskowa płaska LO7 (szer. 80 mm) komplet na jedną stronę | • „60”-„90” | 93,00 / 114,39 | 105,00 / 129,15 | 116,00 / 142,68 |
| | • „100”-„110” | 131,00 / 161,13 | 148,00 / 182,04 | 164,00 / 201,72 |
| • ćwierćwałek LC1 – kpl. | • „60”-„90” | 48,00 / 59,04 | 58,00 / 71,34 | 66,00 / 81,18 |
| | • „100”-„110” | 72,00 / 88,56 | 88,00 / 108,24 | 104,00 / 127,92 |
| • listwa opaskowa płaska LO1 do skrzydeł podwójnych | | 113,00 / 138,99 | 131,00 / 161,13 | 149,00 / 183,27 |
| • listwa opaskowa płaska LO7 do skrzydeł podwójnych | | 131,00 / 161,13 | 148,00 / 182,04 | 164,00 / 201,72 |
| • ćwierćwałek LC2 – do skrzydeł podwójnych | | 72,00 / 88,56 | 88,00 / 108,24 | 104,00 / 127,92 |
| • ościeżnice z nasświetlami do 5 mb obwodu (bez przeszklenia) | | | wyłącznie na zapytanie | |
| • ościeżnice do drzwi dwuskrzydłowych | | | cena ościeżnicy + | |
| • dodatkowy zawias do ościeżnicy w rozmiarach „60”-„80” (część ościeżnicowa) | | 6,00 / 7,38 | standard (wliczone w cenę) | |

WYMIARY SKRZYDŁA I OŚCIEŻNICY

| | drzwi jednoskrzydłowe (mm) | | | | | | | drzwi dwuskrzydłowe (mm) | | | | | | | | |
|----|---------------------------------|------|------|------|-------|-------|-------|--------------------------|-------|-------|-------|-------|-------|-------|-------|------|
| | „60” | „70” | „80” | „90” | „100” | „110” | „120” | „130” | „140” | „150” | „160” | „170” | „180” | „190” | „200” | |
| s1 | szerokość skrzydła | | | | | | | 1278 | 1378 | 1478 | 1578 | 1678 | 1778 | 1878 | 1978 | 2078 |
| s2 | szerokość otworu w murze | | | | | | | 1354 | 1454 | 1554 | 1654 | 1754 | 1854 | 1954 | 2054 | 2154 |
| s3 | szerokość zewnętrzna ościeżnicy | | | | | | | 1324 | 1424 | 1524 | 1624 | 1724 | 1824 | 1924 | 2024 | 2124 |
| s4 | szerokość w świetle ościeżnicy | | | | | | | 1236 | 1336 | 1436 | 1536 | 1636 | 1736 | 1836 | 1936 | 2036 |
| h1 | wysokość skrzydła | | | | | | | 2040 | | | | | | | | |
| h2 | wysokość otworu w murze | | | | | | | 2084 | | | | | | | | |
| h3 | wysokość zewnętrzna ościeżnicy | | | | | | | 2069 | | | | | | | | |
| h4 | wysokość w świetle ościeżnicy | | | | | | | 2025 | | | | | | | | |

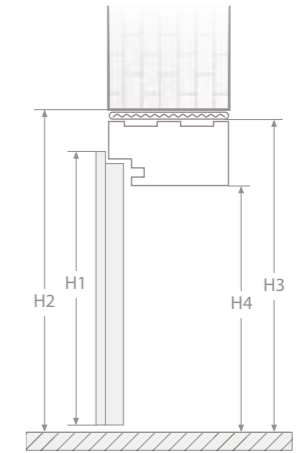
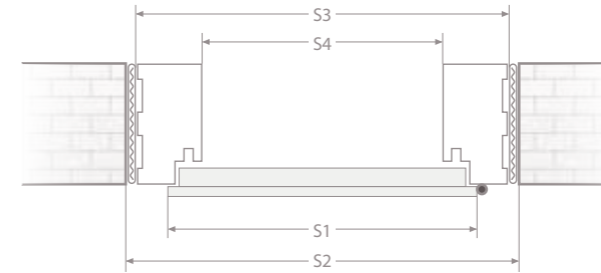

ZASTOSOWANIE ĆWIERCWAŁKA LC1 I OPASKI LO1 ORAZ ICH POWIERZCHNIA KRYCIA

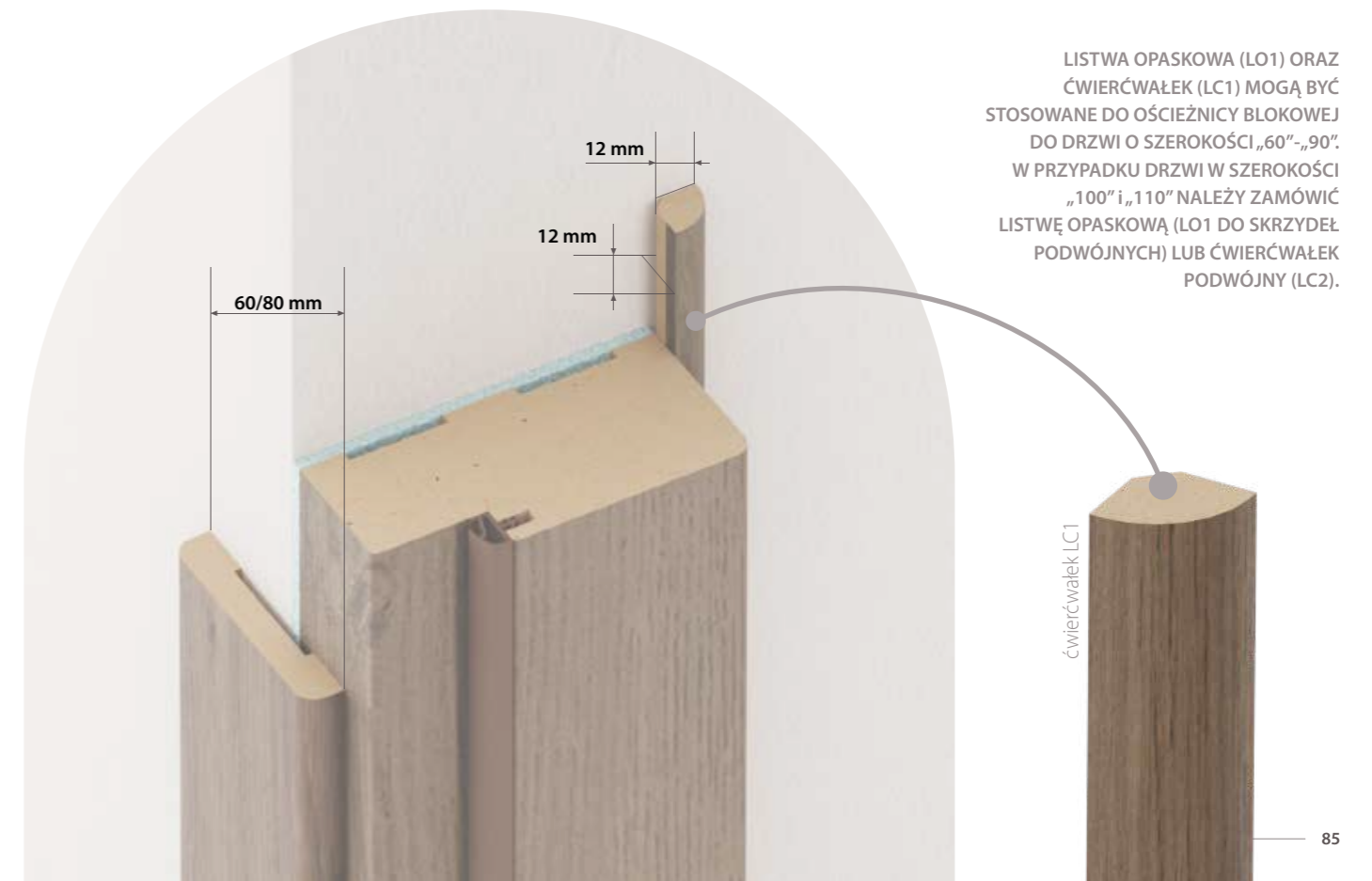

Ościeznice regulowane

KRAJOWA OCENA TECHNICZNA ITB-KOT-2017/0003 wydanie 2

DO SKRZYDEŁ PRZYLGOWYCH [ORS1 / ORS8]



Montaż ościeznicy regulowanej



ZAWIAS



NASADKI NA ZAWIAS

KONSTRUKCJA

- płyta MDF
- pokrycie – wszystkie okleiny z oferty INVADO
- standardowo w zestawie z ościeżnicą komplet kątowników łączonych pod kątem 45°. Kątownik standardowy składa się z opaski płaskiej o szerokości 60 mm lub 80 mm oraz pióra o długości 30 mm. Istnieje możliwość zamówienia osobnego kpl. kątownika z piórem o długości 50 mm (info. w tabeli dopłat).

OŚCIEŻNICA DO SKRZYDEŁ O SZEROKOŚCI

- skrzydła pojedyncze – szerokość od „60” do „110”
- skrzydła podwójne – szerokość od „120” do „200”

CENNIK OŚCIEŻNICY ORS1 / ORS8

| symbol | gr. muru. | ENDURO/ ENDURO PLUS/ ENDURO 3D | CPL FLEX / LAMINOLACK | CPL 0,15 mm | symbol | gr. muru. | ENDURO/ ENDURO PLUS/ ENDURO 3D | CPL FLEX / LAMINOLACK | CPL 0,15 mm |
|--------|-----------|--------------------------------------|--------------------------|-----------------|--------|-----------|--------------------------------------|--------------------------|---------------------|
| | | netto/brutto | netto/brutto | netto/brutto | | | netto/brutto | netto/brutto | netto/brutto |
| A | 75-94 | 426,00 / 523,98 | 488,00 / 600,24 | 525,00 / 645,75 | L | 300-319 | 673,00 / 827,79 | 781,00 / 960,63 | 816,00 / 1 003,68 |
| B | 95-114 | 436,00 / 536,28 | 506,00 / 622,38 | 549,00 / 675,27 | M | 320-339 | 683,00 / 840,09 | 794,00 / 976,62 | 840,00 / 1 033,20 |
| C | 120-139 | 458,00 / 563,34 | 530,00 / 651,90 | 580,00 / 713,40 | N | 340-359 | 789,00 / 970,47 | 917,00 / 1 127,91 | 992,00 / 1 220,16 |
| D | 140-159 | 474,00 / 583,02 | 548,00 / 674,04 | 604,00 / 742,92 | O | 360-379 | 816,00 / 1 003,68 | 941,00 / 1 157,43 | 1 011,00 / 1 243,53 |
| E | 160-179 | 502,00 / 617,46 | 577,00 / 709,71 | 630,00 / 774,90 | P | 380-399 | 854,00 / 1 050,42 | 986,00 / 1 212,78 | 1 036,00 / 1 274,28 |
| F | 180-199 | 532,00 / 654,36 | 614,00 / 755,22 | 653,00 / 803,19 | Q | 400-419 | 894,00 / 1 099,62 | 1 024,00 / 1 259,52 | 1 060,00 / 1 303,80 |
| G | 200-219 | 548,00 / 674,04 | 639,00 / 785,97 | 673,00 / 827,79 | R | 420-439 | 929,00 / 1 142,67 | 1 061,00 / 1 305,03 | 1 083,00 / 1 332,09 |
| H | 220-239 | 557,00 / 685,11 | 643,00 / 790,89 | 697,00 / 857,31 | S | 440-459 | 962,00 / 1 183,26 | 1 099,00 / 1 351,77 | 1 107,00 / 1 361,61 |
| I | 240-259 | 569,00 / 699,87 | 659,00 / 810,57 | 721,00 / 886,83 | T | 460-479 | 997,00 / 1 226,31 | 1 135,00 / 1 396,05 | 1 242,00 / 1 527,66 |
| J | 260-279 | 584,00 / 718,32 | 676,00 / 831,48 | 744,00 / 915,12 | U | 480-499* | 1 028,00 / 1 264,44 | 1 169,00 / 1 437,87 | 1 275,00 / 1 568,25 |
| K | 280-299 | 599,00 / 736,77 | 699,00 / 859,77 | 792,00 / 974,16 | | | | | |

* Istnieje możliwość zamówienia ościeznicy o grubości większej niż 499 mm – w tym celu prosimy o kontakt z działem handlowym INVADO

OPCJE DODATKOWE DLA OŚCIEŻNICY BLOKOWEJ

| | netto/brutto |
|--|--|
| • ościeznice z naświetlami do 5 mb obwodu (bez przeszklenia) | wyłącznie na zapytanie |
| • ościeznice do drzwi dwuskrzydłowych | cena ościeznicy + 50% |
| • dodatkowy zawias do ościeznicy w rozmiarach „60”-„80” (część ościeznicowa) | BEZ DOPŁAT |
| • kątownik standardowy (pióro 30 mm) – cena za komplet | • szerokość opaski 60 mm 167,00 / 205,41 • szerokość opaski 80 mm 193,00 / 237,39 |
| • kątownik z dłuższym piórem + 20 mm (pióro 50 mm) – cena za komplet | • szerokość opaski 60 mm 185,00 / 227,55 • szerokość opaski 80 mm 207,00 / 254,61 |
| • obudowa muru (tunel) | cena ościeznicy |

WYMIARY SKRZYDŁA I OŚCIEŻNICY

| | | drzwi jednoskrzydłowe (mm) | | | | | | | drzwi dwuskrzydłowe (mm) | | | | | | | | |
|----|--------------------------------------|----------------------------|------|------|------|-------|-------|-------|--------------------------|-------|-------|-------|-------|-------|-------|-------|------|
| | | „60” | „70” | „80” | „90” | „100” | „110” | „120” | „130” | „140” | „150” | „160” | „170” | „180” | „190” | „200” | |
| s1 | szerokość skrzydła | 644 | 744 | 844 | 944 | 1044 | 1144 | 1278 | 1378 | 1478 | 1578 | 1678 | 1778 | 1878 | 1978 | 2078 | |
| s2 | szerokość otworu w murze | 674 | 774 | 874 | 974 | 1074 | 1174 | 1310 | 1410 | 1510 | 1610 | 1710 | 1810 | 1910 | 2010 | 2110 | |
| s3 | szerokość zewnętrzna ościeznicy | 644 | 744 | 844 | 944 | 1044 | 1144 | 1280 | 1380 | 1480 | 1580 | 1680 | 1780 | 1880 | 1980 | 2080 | |
| s4 | szerokość w świetle ościeznicy | 600 | 700 | 800 | 900 | 1000 | 1100 | 1236 | 1336 | 1436 | 1536 | 1636 | 1736 | 1836 | 1936 | 2036 | |
| s5 | szerokość krycia ościeznicy z opaską | 60 mm [ORS1] | 744 | 844 | 944 | 1044 | 1144 | 1244 | 1380 | 1480 | 1580 | 1680 | 1780 | 1880 | 1980 | 2080 | 2180 |
| | | 80 mm [ORS8] | 784 | 884 | 984 | 1084 | 1184 | 1284 | 1420 | 1520 | 1620 | 1720 | 1820 | 1920 | 2020 | 2120 | 2220 |
| h1 | wysokość skrzydła | 2040 | | | | | | | | | | | | | | | |
| h2 | wysokość otworu w murze | 2062 | | | | | | | | | | | | | | | |
| h3 | wysokość zewnętrzna ościeznicy | 2047 | | | | | | | | | | | | | | | |
| h4 | wysokość w świetle ościeznicy | 2025 | | | | | | | | | | | | | | | |
| h5 | wysokość krycia ościeznicy z opaską | 60 mm [ORS1] | 2097 | | | | | | | | | | | | | | |
| | | 80 mm [ORS8] | 2117 | | | | | | | | | | | | | | |

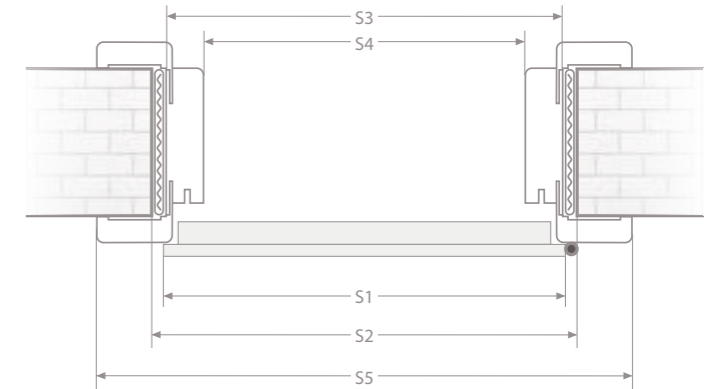
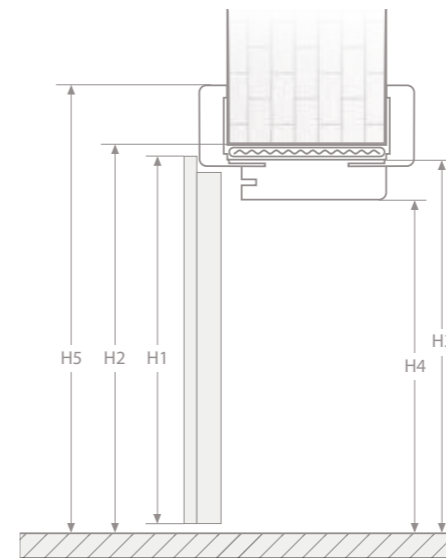

ZAKRES OBEJMOWANIA MURU



Zmiana zakresu ościeznicy

Ościeznica regulowana wykonana jest w rozmiarach na grubość muru w przedziałach co 20 mm. Minimalna grubość muru wynosi 75 mm.

UWAGA: ościeznica posiada nafrezowania umożliwiające zmniejszenie jej zakresu obejmowania o 15 mm.

Ościeznica od grubości muru 360 mm składa się z dwóch połączonych ze sobą elementów.



Ościeznica dla grubości muru od 360 mm

Ościeżnice regulowane

KRAJOWA OCENA TECHNICZNA ITB-KOT-2017/0003 wydanie 2

DO SKRZYDEŁ BEZPRZYLGOWYCH [ORS7 / ORS10 / ORS4]



KONSTRUKCJA

- płyta MDF
- pokrycie – wszystkie okleiny z oferty INVADO
- standardowo w zestawie z ościeżnicą komplet kątowników łączonych pod kątem 45° [ORS7] i [ORS10] lub 90° [ORS4]. Kątownik standardowy składa się z opaski płaskiej o szerokości 60 mm lub 80 mm oraz pióra o długości 30 mm. Istnieje możliwość domówienia osobnego kpl. kątownika z piórem o długości 50 mm (info. w tabeli dopłat).

OŚCIEŻNICA DO SKRZYDEŁ O SZEROKOŚCI

- skrzydła pojedyncze – szerokość od „60” do „110”
- skrzydła podwójne – szerokość od „120” do „200”

CENNIK OŚCIEŻNICY ORS7 / ORS10

| symbol | gr. muru. | ENDURO/ ENDURO PLUS/ ENDURO 3D | CPL FLEX / LAMINOLACK | CPL 0,15 mm | symbol | gr. muru. | ENDURO/ ENDURO PLUS/ ENDURO 3D | CPL FLEX / LAMINOLACK | CPL 0,15 mm |
|--------|-----------|--------------------------------------|--------------------------|---------------------|--------|-----------|--------------------------------------|--------------------------|---------------------|
| | | netto/brutto | netto/brutto | netto/brutto | | | netto/brutto | netto/brutto | netto/brutto |
| A | 75–94 | 846,00 / 1 040,58 | 883,00 / 1 086,09 | 944,00 / 1 161,12 | L | 300–319 | 1 171,00 / 1 440,33 | 1 232,00 / 1 515,36 | 1 330,00 / 1 635,90 |
| B | 95–114 | 867,00 / 1 066,41 | 906,00 / 1 114,38 | 969,00 / 1 191,87 | M | 320–339 | 1 191,00 / 1 464,93 | 1 254,00 / 1 542,42 | 1 355,00 / 1 666,65 |
| C | 120–139 | 892,00 / 1 097,16 | 934,00 / 1 148,82 | 1 002,00 / 1 232,46 | N | 340–359 | 1 250,00 / 1 537,50 | 1 321,00 / 1 624,83 | 1 444,00 / 1 776,12 |
| D | 140–159 | 912,00 / 1 121,76 | 957,00 / 1 177,11 | 1 027,00 / 1 263,21 | O | 360–379 | 1 269,00 / 1 560,87 | 1 342,00 / 1 650,66 | 1 466,00 / 1 803,18 |
| E | 160–179 | 933,00 / 1 147,59 | 979,00 / 1 204,17 | 1 052,00 / 1 293,96 | P | 380–399 | 1 289,00 / 1 585,47 | 1 364,00 / 1 677,72 | 1 491,00 / 1 833,93 |
| F | 180–199 | 959,00 / 1 179,57 | 1 008,00 / 1 239,84 | 1 085,00 / 1 334,55 | Q | 400–419 | 1 310,00 / 1 611,30 | 1 386,00 / 1 704,78 | 1 516,00 / 1 864,68 |
| G | 200–219 | 979,00 / 1 204,17 | 1 029,00 / 1 265,67 | 1 106,00 / 1 360,38 | R | 420–439 | 1 331,00 / 1 637,13 | 1 409,00 / 1 733,07 | 1 541,00 / 1 895,43 |
| H | 220–239 | 1 000,00 / 1 230,00 | 1 052,00 / 1 293,96 | 1 131,00 / 1 391,13 | S | 440–459 | 1 377,00 / 1 693,71 | 1 457,00 / 1 792,11 | 1 595,00 / 1 961,85 |
| I | 240–259 | 1 020,00 / 1 254,60 | 1 075,00 / 1 322,25 | 1 158,00 / 1 424,34 | T | 460–479 | 1 662,00 / 2 044,26 | 1 778,00 / 2 186,94 | 1 983,00 / 2 439,09 |
| J | 260–279 | 1 040,00 / 1 279,20 | 1 097,00 / 1 349,31 | 1 183,00 / 1 455,09 | U | 480–499* | 1 692,00 / 2 081,16 | 1 809,00 / 2 225,07 | 2 017,00 / 2 480,91 |
| K | 280–299 | 1 082,00 / 1 330,86 | 1 141,00 / 1 403,43 | 1 232,00 / 1 515,36 | | | | | |

* Istnieje możliwość zamówienia ościeżnicy o grubości większej niż 499 mm – w tym celu prosimy o kontakt z działem handlowym INVADO

OPCJE DODATKOWE DLA OŚCIEŻNICY BLOKOWEJ

| | netto/brutto |
|--|--|
| • ościeżnica ORS4 | cena ościeżnicy + 105,00 / 129,15 |
| • ościeżnice z naświetlami do 5 mb obwodu (bez przeszklenia) | wyłącznie na zapytanie |
| • ościeżnice do drzwi dwuskrzydłowych | cena ościeżnicy + 50% |
| • dodatkowy zawias do drzwi bezprzylgowych | 139,00 / 170,97 |
| • kątownik standardowy (pióro 30 mm) – cena za komplet | <ul style="list-style-type: none"> • szerokość opaski 60 mm 167,00 / 205,41 • szerokość opaski 80 mm 193,00 / 237,39 |
| • kątownik z dłuższym piórem + 20 mm (pióro 50 mm) – cena za komplet | <ul style="list-style-type: none"> • szerokość opaski 60 mm 185,00 / 227,55 • szerokość opaski 80 mm 207,00 / 254,61 |

WYMIARY SKRZYDŁA I OŚCIEŻNICY

| | | drzwi jednoskrzydłowe (mm) | | | | | | drzwi dwuskrzydłowe (mm) | | | | | | | | | |
|----|--------------------------------------|----------------------------|------|------|------|-------|-------|--------------------------|-------|-------|-------|-------|-------|-------|-------|-------|------|
| | | „60” | „70” | „80” | „90” | „100” | „110” | „120” | „130” | „140” | „150” | „160” | „170” | „180” | „190” | „200” | |
| s1 | szerokość skrzydła | 618 | 718 | 818 | 918 | 1018 | 1118 | 1239 | 1339 | 1439 | 1539 | 1639 | 1739 | 1839 | 1939 | 2039 | |
| s2 | szerokość otworu w murze | 674 | 774 | 874 | 974 | 1074 | 1174 | 1294 | 1394 | 1494 | 1594 | 1694 | 1794 | 1894 | 1994 | 2094 | |
| s3 | szerokość zewnętrzna ościeżnicy | 644 | 744 | 844 | 944 | 1044 | 1144 | 1264 | 1364 | 1464 | 1564 | 1664 | 1764 | 1864 | 1964 | 2064 | |
| s4 | szerokość w świetle ościeżnicy | 600 | 700 | 800 | 900 | 1000 | 1100 | 1220 | 1320 | 1420 | 1520 | 1620 | 1720 | 1820 | 1920 | 2020 | |
| s5 | szerokość krycia ościeżnicy z opaską | 60 mm [ORS7] | 744 | 844 | 944 | 1044 | 1144 | 1244 | 1364 | 1464 | 1564 | 1664 | 1764 | 1864 | 1964 | 2064 | 2164 |
| | | 80 mm [ORS10] | 784 | 884 | 984 | 1084 | 1184 | 1284 | 1404 | 1504 | 1604 | 1704 | 1804 | 1904 | 2004 | 2104 | 2204 |
| | | 80 mm [ORS4] | | | | | | | | | | | | | | | |
| h1 | wysokość skrzydła | 2027 | | | | | | | | | | | | | | | |
| h2 | wysokość otworu w murze | 2062 | | | | | | | | | | | | | | | |
| h3 | wysokość zewnętrzna ościeżnicy | 2047 | | | | | | | | | | | | | | | |
| h4 | wysokość w świetle ościeżnicy | 2025 | | | | | | | | | | | | | | | |
| h5 | wysokość krycia ościeżnicy z opaską | 60 mm [ORS7] | 2097 | | | | | | | | | | | | | | |
| | | 80 mm [ORS10] | 2117 | | | | | | | | | | | | | | |
| | | 80 mm [ORS4] | | | | | | | | | | | | | | | |

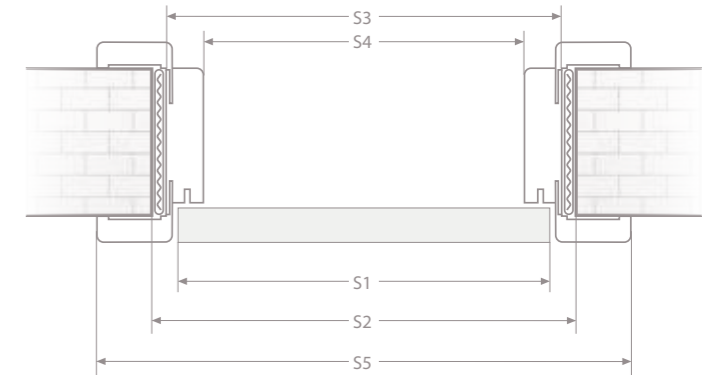
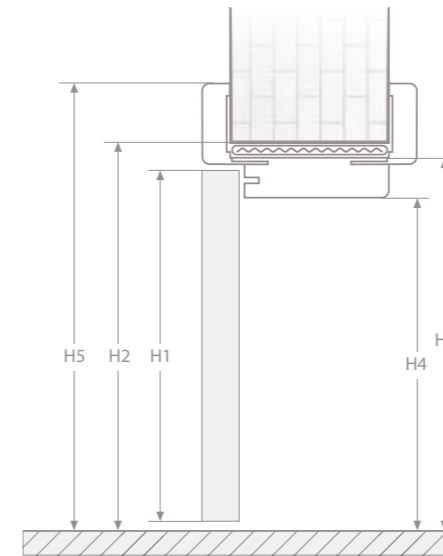

ZAKRES OBEJMOWANIA MURU



Zmiana zakresu ościeżnicy

Ościeżnica regulowana wykonana jest w rozmiarach na grubość muru w przedziałach co 20 mm. Minimalna grubość muru wynosi 75 mm.

UWAGA: Dla grubości muru 75–85 należy zastosować ościeżnicę o wymiarze A (75–94). W tym wypadku należy skrócić kątownik w miejscu náfrezowania – w przeciwnym razie ościeżnica nie będzie przylegać obustronnie do muru.

Ościeżnica od grubości muru 360 mm składa się z dwóch połączonych ze sobą elementów.



Ościeżnica dla grubości muru od 360 mm

Ościeżnica metalowe

KRAJOWA OCENA TECHNICZNA ITB-KOT-2017/0003 wydanie 2

[FD 11 / FD 12 / FD 14 / FD 61-67]

OŚCIEŻNICA METALOWA-KĄTOWA [FD 11]/[FD 12]



Montaż obejmujący:

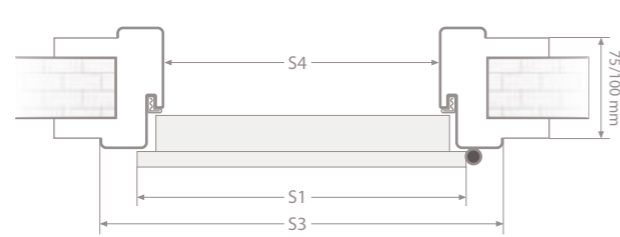

Montaż narożny:

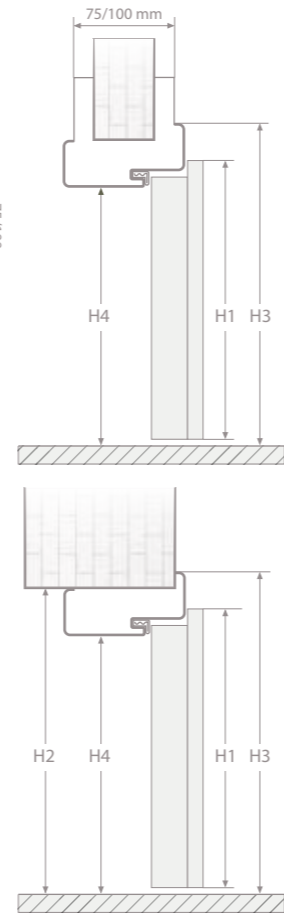
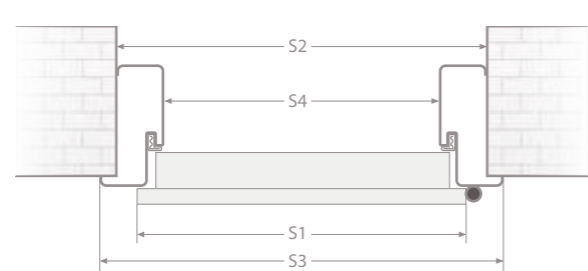

KONSTRUKCJA

- ościeżnica spawana
- blacha nieocynkowana o grubości 1,2 mm
- ościeżnica malowana farbą proszkową w wybranych standardowych kolorach z palety RAL
- w zestawie 2 zawiasy w kolorze srebrnym i uszczelka
- uniwersalne uchwyty montażowe do ściany murowanej i GK

WYMIARY SKRZYDŁA I OŚCIEŻNICY

drzwi jednoskrzydłowe (mm)

| | „60” | „70” | „80” | „90” | „100” | „110” | „120” | „130” | „140” | „150” | „160” | „170” | „180” | „190” | „200” |
|----|------|------|------|------|-------|-------|-------|-------|-------|-------|-------|-------|-------|-------|-------|
| s1 | 644 | 744 | 844 | 944 | 1044 | 1144 | 1278 | 1378 | 1478 | 1578 | 1678 | 1778 | 1878 | 1978 | 2078 |
| s2 | 680 | 780 | 880 | 980 | 1080 | 1180 | 1316 | 1416 | 1516 | 1616 | 1716 | 1816 | 1916 | 2016 | 2116 |
| s3 | 696 | 796 | 896 | 996 | 1096 | 1196 | 1332 | 1432 | 1532 | 1632 | 1732 | 1832 | 1932 | 2032 | 2132 |
| s4 | 600 | 700 | 800 | 900 | 1000 | 1100 | 1236 | 1336 | 1436 | 1536 | 1636 | 1736 | 1836 | 1936 | 2036 |
| h1 | 2040 | | | | | | | | | | | | | | |
| h2 | 2065 | | | | | | | | | | | | | | |
| h3 | 2072 | | | | | | | | | | | | | | |
| h4 | 2024 | | | | | | | | | | | | | | |

DOSTĘPNA KOLORYSTYKA RAL

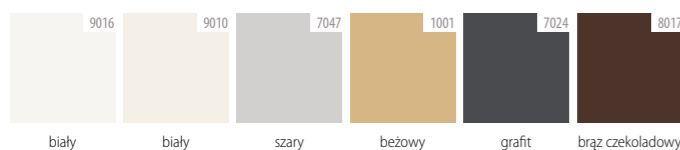

CENNIK OŚCIEŻNIC METALOWYCH

Wycena produktów odbywa się na zapytanie klienta.

OPCJE DODATKOWE

- trzeci zawias
- wzmocnienie długie pod samozamykacz
- przystosowanie pod elektrozaczep

ZAKRES OBEJMOWANIA MURU (MONTAŻ OBEJMUJĄCY)

- ościeżnica FD 11 – 75 mm
- ościeżnica FD 12 – 100 mm

OŚCIEŻNICA DO SKRZYDEŁ O SZEROKOŚCI

- skrzydła pojedyncze – szerokość od „60” do „110”
- skrzydła podwójne – szerokość od „120” do „200”

OŚCIEŻNICA METALOWA-KĄTOWA MAŁA [FD 14]

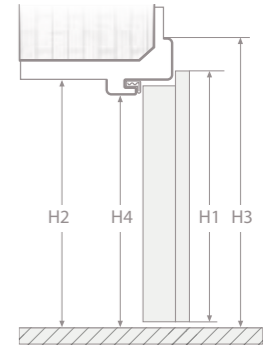
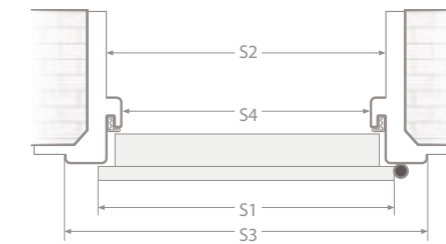

KONSTRUKCJA

- ościeżnica spawana
- blacha nieocynkowana o grubości 1,2 mm
- ościeżnica malowana farbą proszkową w wybranych standardowych kolorach z palety RAL
- w zestawie 2 zawiasy w kolorze srebrnym i uszczelka
- uniwersalne uchwyty montażowe do ściany murowanej i GK

WYMIARY SKRZYDŁA I OŚCIEŻNICY

drzwi jednoskrzydłowe (mm)

drzwi dwuskrzydłowe (mm)

| | „60” | „70” | „80” | „90” | „100” | „110” | „120” | „130” | „140” | „150” | „160” | „170” | „180” | „190” | „200” |
|----|------|------|------|------|-------|-------|-------|-------|-------|-------|-------|-------|-------|-------|-------|
| s1 | 644 | 744 | 844 | 944 | 1044 | 1144 | 1278 | 1378 | 1478 | 1578 | 1678 | 1778 | 1878 | 1978 | 2078 |
| s2 | 671 | 771 | 871 | 971 | 1071 | 1171 | 1307 | 1407 | 1507 | 1607 | 1707 | 1807 | 1907 | 2007 | 2107 |
| s3 | 696 | 796 | 896 | 996 | 1096 | 1196 | 1332 | 1432 | 1532 | 1632 | 1732 | 1832 | 1932 | 2032 | 2132 |
| s4 | 600 | 700 | 800 | 900 | 1000 | 1100 | 1236 | 1336 | 1436 | 1536 | 1636 | 1736 | 1836 | 1936 | 2036 |
| h1 | 2040 | | | | | | | | | | | | | | |
| h2 | 2043 | | | | | | | | | | | | | | |
| h3 | 2072 | | | | | | | | | | | | | | |
| h4 | 2024 | | | | | | | | | | | | | | |

OŚCIEŻNICA METALOWA-REGULOWANA [FD 61-67]

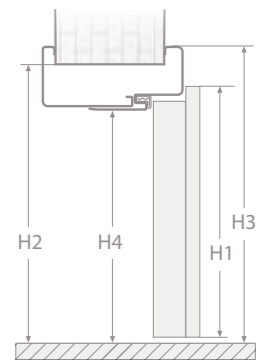
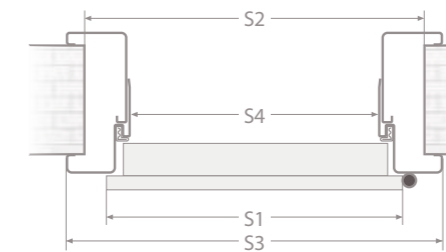

KONSTRUKCJA

- ościeżnica 2-częściowa, regulowana (zakres regulacji, co 30 mm)
- blacha nieocynkowana o grubości 1,5 mm
- ościeżnica malowana farbą proszkową w wybranych standardowych kolorach z palety RAL
- w zestawie 2 zawiasy w kolorze srebrnym i uszczelka
- uniwersalne uchwyty montażowe do ściany murowanej i GK

WYMIARY SKRZYDŁA I OŚCIEŻNICY

drzwi jednoskrzydłowe (mm)

drzwi dwuskrzydłowe (mm)

| | „60” | „70” | „80” | „90” | „100” | „110” | „120” | „130” | „140” | „150” | „160” | „170” | „180” | „190” | „200” |
|----|------|------|------|------|-------|-------|-------|-------|-------|-------|-------|-------|-------|-------|-------|
| s1 | 644 | 744 | 844 | 944 | 1044 | 1144 | 1278 | 1378 | 1478 | 1578 | 1678 | 1778 | 1878 | 1978 | 2078 |
| s2 | 693 | 793 | 893 | 993 | 1093 | 1193 | 1326 | 1426 | 1526 | 1626 | 1726 | 1826 | 1926 | 2026 | 2126 |
| s3 | 716 | 816 | 916 | 1016 | 1116 | 1216 | 1350 | 1450 | 1550 | 1650 | 1750 | 1850 | 1950 | 2050 | 2150 |
| s4 | 600 | 700 | 800 | 900 | 1000 | 1100 | 1236 | 1336 | 1436 | 1536 | 1636 | 1736 | 1836 | 1936 | 2036 |
| h1 | 2040 | | | | | | | | | | | | | | |
| h2 | 2070 | | | | | | | | | | | | | | |
| h3 | 2082 | | | | | | | | | | | | | | |
| h4 | 2024 | | | | | | | | | | | | | | |

Ościeżnice niewidoczne NEO

Ościeżnica niewidoczna NEO



KONSTRUKCJA

- rama wykonana z płyty MDF
- (standard) wypełnienie stabilizacyjne – „plaster miodu”
- (opcja) wypełnienie stabilizacyjne – płyta wiórowo-otworowa
- rama wraz z wypełnieniem obłożona obustronnie płytą HDF
- (do wyboru) skrzydło przygotowane do malowania lub tapetowania
- (do wyboru) skrzydło pokryte kleiną ENDURO lub CPL 0,15 mm
- skrzydła pojedyncze: „60”-„90”

OPCJE DODATKOWE

| | BEZ DOPŁAT |
|------------------------------------|------------------------|
| skrzydło bez otworu na klucz | |
| wypełnienie płytą wiórowo-otworową | 130,00 / 159,90 (szt.) |
| podcięcie wentylacyjne | 32,00 / 39,63 |
| tuleje PCV | 32,00 / 39,63 (kpl.) |
| kratka wentylacyjna | 35,00 / 43,05 (szt.) |
| wkładka patentowa 31/31 | 39,00 / 47,97 (szt.) |

WYPOSAŻENIE STANDARDOWE

- 2 zawiasy wpuszczane
- zamek magnetyczny na klucz zwykły, blokadę WC, wkładkę patentową lub zamek oszczędnościowy

WYMIARY SKRZYDŁA I OŚCIEŻNICY NIEWIDOCZNEJ DO ŚCIANY GIPSOWO-KARTONOWEJ LUB MUROWANEJ

| | | ościeżnica wewnętrzna (mm) | | | | ościeżnica zewnętrzna (mm) | | | |
|----|---------------------------------|----------------------------|------|------|------|----------------------------|------|------|------|
| | | „60” | „70” | „80” | „90” | „60” | „70” | „80” | „90” |
| s1 | szerokość skrzydła | 618 | 718 | 818 | 918 | 618 | 718 | 818 | 918 |
| s2 | szerokość otworu w murze | 698 | 798 | 898 | 998 | 698 | 798 | 898 | 998 |
| s3 | szerokość zewnętrzna ościeżnicy | 688 | 788 | 888 | 988 | 688 | 788 | 888 | 988 |
| s4 | szerokość w świetle ościeżnicy | 603 | 703 | 803 | 903 | 603 | 703 | 803 | 903 |
| h1 | wysokość skrzydła | 2027 | | | | 2017 | | | |
| h2 | wysokość otworu w murze | 2076 | | | | 2066 | | | |
| h3 | wysokość zewnętrzna ościeżnicy | 2069 | | | | 2059 | | | |
| h4 | wysokość w świetle ościeżnicy | 2027 | | | | 2017 | | | |

OŚCIEŻNICA NIEWIDOCZNA NEO – WEWNĘTRZNA

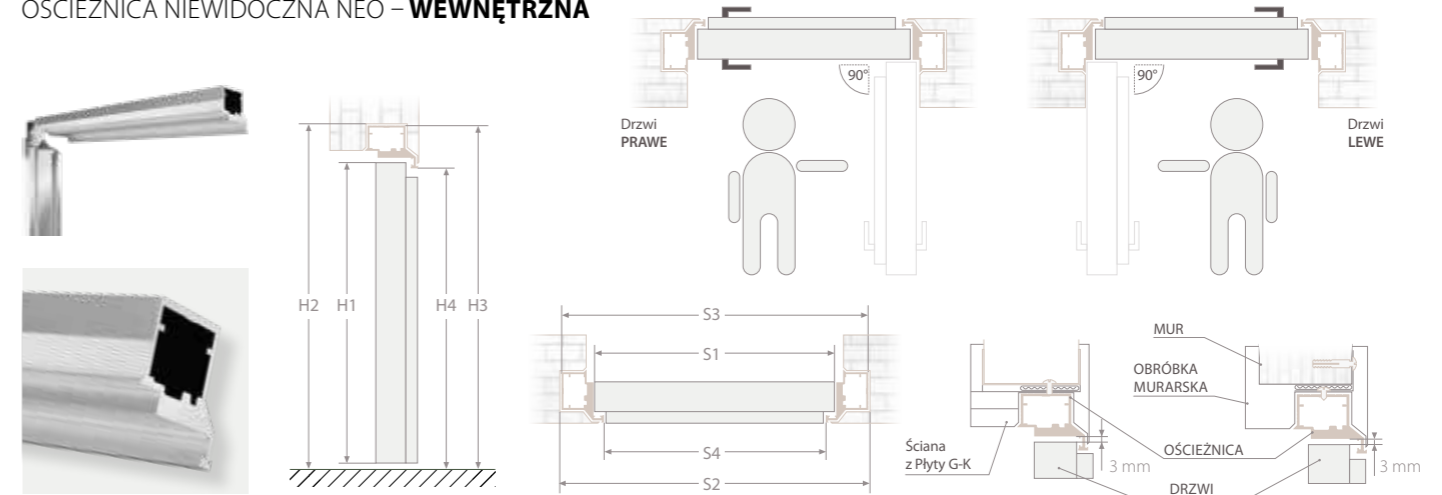

OŚCIEŻNICA NIEWIDOCZNA NEO – ZEWNĘTRZNA

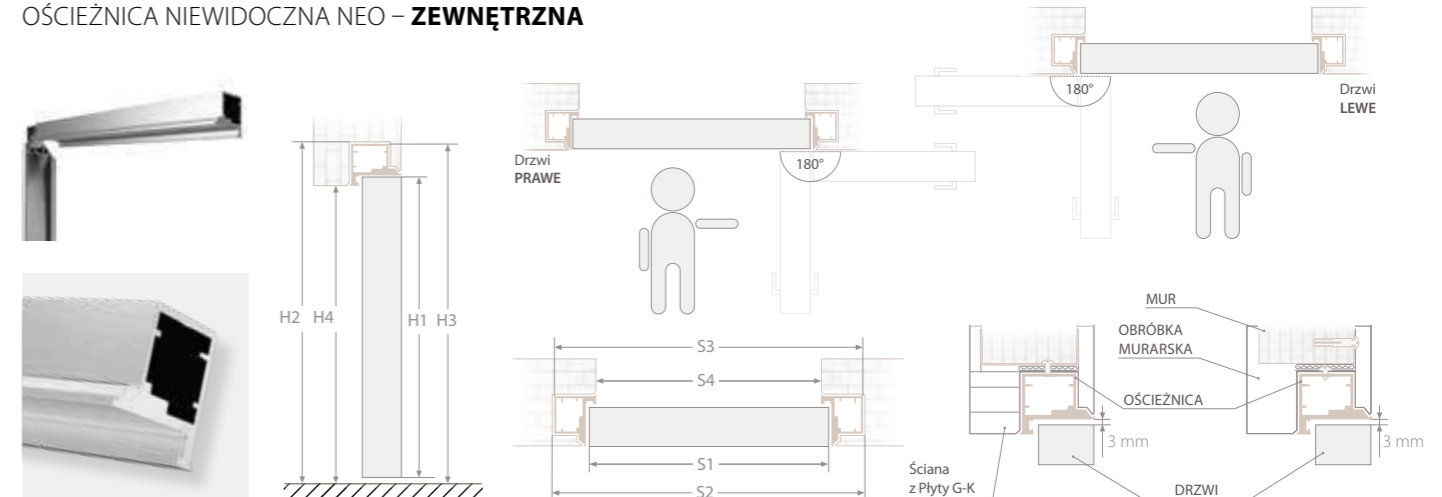

CENNIK

| | netto / brutto | |
|--|---|-----------------|
| Ościeżnica niewidoczna wewnętrzna i zewnętrzna NEO | 999,00 / 1228,77 | |
| Skrzydło NEO: bezprzylgowe do ościeżnicy zewnętrznej i przylgowe do ościeżnicy wewnętrznej | Kolorystyka ENDURO/ PLUS/3D | 439,00 / 539,97 |
| | CPL 0,15 mm | 604,00 / 742,92 |
| | Przygotowane do malowania lub tapetowania | 439,00 / 539,97 |



KOLORYSTYKA



System zabudowy

KRAJOWA OCENA TECHNICZNA ITB-KOT-2017/0003 wydanie 2

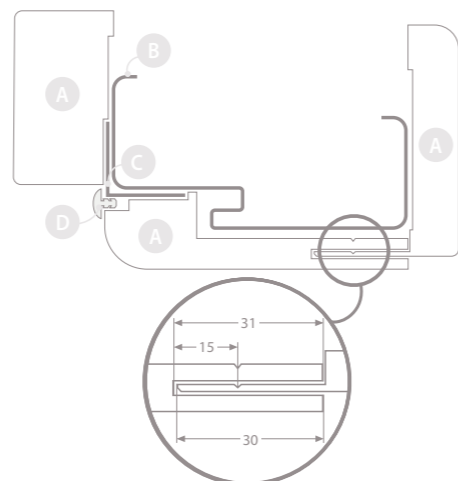

- A obudowa ościeżnicy
- B ościeżnica metalowa
- C kątownik aluminiowy
- D uszczelka

AKCESORIA KLAMKI



CHARAKTERYSTYKA

- Obudowa ościeżnicy metalowej ORS5 jest to ościeżnica regulowana – nakładkowa, która umożliwia montaż skrzydła i ościeżnicy regulowanej bez konieczności demontażu (wykucia) starej ościeżnicy metalowej. Dzięki zasłonięciu starej ościeżnicy uzyskujemy możliwość wykorzystania standardowych skrzydeł INVADO.
- UWAGA: ościeżnica ORS5 zmienia pozycję skrzydła względem przebiegu ściany.

CENNIK OŚCIEŻNICY ORS5

| symbol | gr. muru. | ENDURO/ ENDURO PLUS/ ENDURO 3D | CPL FLEX / LAMINOLACK |
|--------|-----------|--------------------------------------|-----------------------|
| | | netto/brutto | netto/brutto |
| A | 60-94 | 669,00 / 822,87 | 744,00 / 915,12 |
| B | 95-129 | 695,00 / 854,85 | 785,00 / 965,55 |
| C | 130-199 | 733,00 / 901,59 | 841,00 / 1034,43 |
| D | 200-269 | 774,00 / 952,02 | 904,00 / 1111,92 |

OŚCIEŻNICA DO SKRZYDEŁ O SZEROKOŚCI

- skrzydła pojedyncze – szerokość od „60” do „90”

ZAKRES OBEJMOWANIA MURU

- 60-94, 95-129, 130-199, 200-269

WYMIARY W ŚWIETLE OŚCIEŻNICY METALOWEJ (mm)

| | | „60” | „70” | „80” | „90” |
|----|--------------------------------|------|------|------|------|
| s1 | szerokość w świetle ościeżnicy | 600 | 700 | 800 | 900 |
| s2 | szerokość w świetle obudowy | 573 | 673 | 773 | 873 |
| h1 | wysokość w świetle ościeżnicy | 2025 | | | |
| h2 | wysokość w świetle obudowy | 2011 | | | |

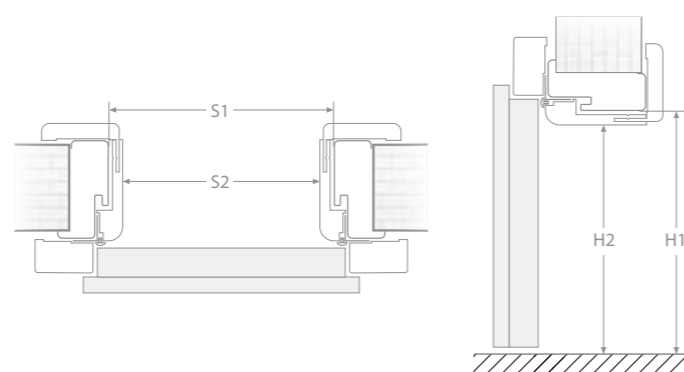

System zabudowy ościeżnicy metalowej dla ściany o grubości powyżej 130 posiada dodatkowy element poszerzający.
Dla zakresu 130-199 element o szerokości 85 mm.
Dla zakresu 200-269 element o szerokości 155 mm.

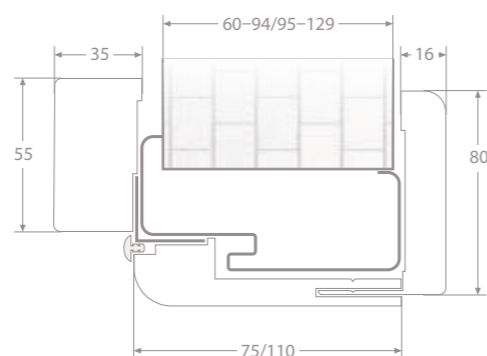
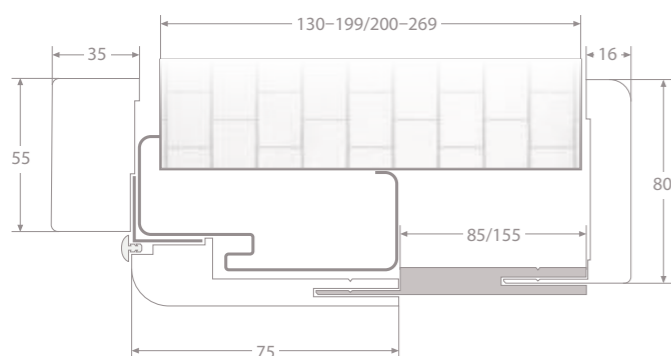

Akcesoria

DRZWI PŁASKIE I MODUŁOWE



NASADKI NA ZAWIAS
(BIAŁE, CHROM SATYNA, CHROM, CZARNE, ŻŁOTE)
12,00 / 14,76 KPL. NA 1 SZT. ZAWIASU



ZAWIAS CZOPOWY STANDARDOWY
(DRZWI PRZYLGOWE)
12,00 / 14,76 KPL. W KOMPLECIE ZAWIAS DO SKRZYDŁA ORAZ OŚCIEŻNICY



ZAWIAS CHOWANY
(DRZWI BEZPRZYLGOWE)
139,00 / 170,97 SZT.



WKŁADKA PATENTOWA
39,00 / 47,97 SZT.



BULAJ (KOLOR CZARNY LUB SREBRNY Z SZYBĄ SATINATÓ LUB PRZEZROCZYSTĄ)
W CENIE DRZWI NORMA DECOR 6 I OPTIMO LINE 6



USZCZELKA OPADAJĄCA
140,00 / 172,20 DO DRZWI „60°-„90°-„100°
160,00 / 196,80 DO DRZWI „100°-„110°



PRÓG ALUMINIOWY
(DRZWI BEZPRZYLGOWE)
124,00 / 152,52 DO DRZWI „60°-„90°-„100°
124,00 / 152,52 DO DRZWI „100°-„110°



USZCZELKA DRZWIOWA
(CZARNY, BIAŁY, SZARY, BRĄZOWY, BEŻOWY – OPAK. 5,5 M)
26,00 / 31,98 DO DRZWI PRZYLGOWYCH
26,00 / 31,98 DO DRZWI BEZPRZYLGOWYCH



TULEJE WENTYLACYJNE
PCV
32,00 / 39,36 SZT.



TULEJE WENTYLACYJNE
METALOWE OKRĄGŁE
220,00 / 270,6 KPL. (4 SZT.)



TULEJE WENTYLACYJNE
METALOWE KWADRATOWE
220,00 / 270,6 KPL. (4 SZT.)



KRATKA WENTYLACYJNA
PCV
35,00 / 43,05 SZT.

* tuleje wentylacyjne – średnica: 40 mm (w zależności od szerokości skrzydła stosuje się inną liczbę tulei wentylacyjnych: „60° – 3 tuleje / „70° – 4 tuleje / „80° – 5 tulei / „90°-„110° – 6 tulei)

CZARNE OKUCIA DO DRZWI PRZYLGOWYCH



ZAWIAS CZOPOWY CZARNY
(DRZWI PRZYLGOWE)
13,00 / 15,99 KPL.
W KOMPLECIE ZAWIAS DO SKRZYDŁA ORAZ OŚCIEŻNICY



ZAMEK CZARNY
(KLUCZ / WC / WKŁADKA)
17,00 / 20,91 SZT.



BLACHA ZACZEPOWA DO OŚCIEŻNICY BLOKOWEJ
7,00 / 8,61 SZT.



BLACHA ZACZEPOWA DO OŚCIEŻNICY REGULOWANEJ
7,00 / 8,61 SZT.

OPTIMO line

OKUCIA DO DRZWI BEZPRZYLGOWYCH



BLACHA ZACZEPOWA Z REGULACJĄ
49,00 / 60,27 SZT.



ZAMEK MAGNETYCZNY
58,00 / 71,34 SZT.



ZAWIASY CHOWANE
139,00 / 170,97 SZT.

KOLORYSTYKA: BIAŁY, CHROM SATYNA, ŻŁOTY, CZARNY

49,00 / 60,27 DOPŁATA DO ZMIANY KOLORU OKUC – KOMPLET: 2 ZAWIASY + BLACHA ZACZEPOWA + ZAMEK DO SKRZYDEŁ BEZPRZYLGOWYCH

OBRZEŻE W INNYM KOLORZE NIŻ KOLOR SKRZYDŁA

(DĄB HAMILTON NATURALNY, BIAŁY ALPEJSKI LUB CZARNY MAT)
76,00 / 93,48

SYSTEMY PRZESUWNE



ZAMEK HAKOWY WC / KLUCZ
229,00 / 281,67 WC
192,00 / 236,16 KLUCZ



POCHWYT Z NAPARSTKIEM I KLUCZEM ŁAMANYM
W CENIE ZAMKA NA KLUCZ



POCHWYT WC Z NAPARSTKIEM
W CENIE ZAMKA WC



POCHWYT Z NAPARSTKIEM
W CENIE DRZWI
OSOBYNY KOMPLET: 100,00 / 123 SZT.



BLACHA ZACZEPOWA
20,00 / 24,6 SZT.



ODBOJNICA
134,00 / 164,82
ENDURO / PLUS / 3D
167,00 / 205,41
ECO-FORNIR / LAMINOLACK
200,00 / 246
CPL 0,15 MM



SPOWALNIACZ HYDRAULICZNY
JEDNOSTRONNY
219,00 / 269,37 SZT.

BLACHY KICK I PUSH

- materiał: stal nierdzewna szlifowana
- wymiary: szerokość dopasowana do szerokości drzwi, wysokość 300 mm, grubość 0,6 mm
- cena za komplet na dwie strony skrzydła



PANEL GÓRNY Z OTWOREM NA KLAMKĘ
449,00 / 552,27



PANEL DOLNY, PROSTY
449,00 / 552,27



PANEL DOLNY Z PODCIĘCIEM
(PODCIĘCIE – WYSOKOŚĆ: 15 MM)
599,00 / 736,77



PANEL DOLNY Z OTWORAMI NA TULEJE*
(TULEJE WENTYLACYJNE – Ø 40 MM)
599,00 / 736,77



PANEL DOLNY Z KRATKĄ WENTYLACYJNĄ
(WYMIARY KRATKI: 430 X 110 MM)
649,00 / 798,27

Klamki

LUNA



**KLAMKA
BEZ ROZETY**



ROZETA DO KLUCZA
POWTARZALNEGO

ROZETA DO WKŁADKI
PATENTOWEJ

Z ROZETĄ
DO ZAMKA WC

| netto/brutto | netto/brutto | netto/brutto | netto/brutto |
|-----------------|-----------------|-----------------|-----------------|
| 105,00 / 129,15 | 151,00 / 185,73 | 151,00 / 185,73 | 161,00 / 198,03 |
| 105,00 / 129,15 | 151,00 / 185,73 | 151,00 / 185,73 | 161,00 / 198,03 |
| 88,00 / 108,24 | 135,00 / 166,05 | 135,00 / 166,05 | 145,00 / 178,35 |



ESTRA

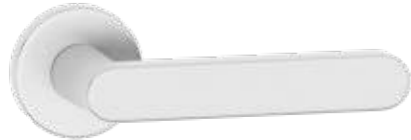

**KLAMKA
BEZ ROZETY**



ROZETA DO KLUCZA
POWTARZALNEGO

ROZETA DO WKŁADKI
PATENTOWEJ

Z ROZETĄ
DO ZAMKA WC

| netto/brutto | netto/brutto | netto/brutto | netto/brutto |
|-----------------|-----------------|-----------------|-----------------|
| 105,00 / 129,15 | 151,00 / 185,73 | 151,00 / 185,73 | 161,00 / 198,03 |
| 130,00 / 159,90 | 178,00 / 218,94 | 178,00 / 218,94 | 187,00 / 230,01 |
| 103,00 / 126,69 | 151,00 / 185,73 | 151,00 / 185,73 | 161,00 / 198,03 |



UNO-R



**KLAMKA
BEZ ROZETY**



ROZETA DO KLUCZA
POWTARZALNEGO

ROZETA DO WKŁADKI
PATENTOWEJ

Z ROZETĄ
DO ZAMKA WC

| netto/brutto | netto/brutto | netto/brutto | netto/brutto |
|---------------|----------------|----------------|-----------------|
| 56,00 / 68,88 | 82,00 / 100,86 | 82,00 / 100,86 | 101,00 / 124,23 |



UNO



ROZETA DO KLUCZA
POWTARZALNEGO

ROZETA DO WKŁADKI
PATENTOWEJ

Z ROZETĄ
DO ZAMKA WC

| netto/brutto | netto/brutto | netto/brutto |
|----------------|----------------|-----------------|
| 91,00 / 111,93 | 91,00 / 111,93 | 105,00 / 129,15 |



INVADO



**KLAMKA
BEZ ROZETY**



ROZETA DO KLUCZA
POWTARZALNEGO

ROZETA DO WKŁADKI
PATENTOWEJ

Z ROZETĄ
DO ZAMKA WC

| netto/brutto | netto/brutto | netto/brutto | netto/brutto |
|----------------|-----------------|-----------------|-----------------|
| 85,00 / 104,55 | 104,00 / 127,92 | 104,00 / 127,92 | 121,00 / 148,83 |

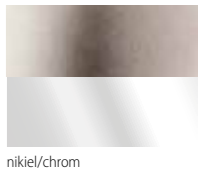

PRESTO



**KLAMKA
BEZ ROZETY**



ROZETA DO KLUCZA
POWTARZALNEGO

ROZETA DO WKŁADKI
PATENTOWEJ

Z ROZETĄ
DO ZAMKA WC

| netto/brutto | netto/brutto | netto/brutto | netto/brutto |
|---------------|---------------|---------------|----------------|
| 45,00 / 55,35 | 64,00 / 78,72 | 64,00 / 78,72 | 82,00 / 100,86 |

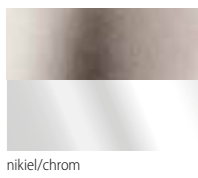

QUBIK K FIT

Metal-Bud
PRODUCENT KLAMEK



**KLAMKA
BEZ ROZETY**



ROZETA DO KLUCZA
POWTARZALNEGO

ROZETA DO WKŁADKI
PATENTOWEJ

Z ROZETĄ
DO ZAMKA WC

| netto/brutto | netto/brutto | netto/brutto | netto/brutto |
|----------------|-----------------|-----------------|-----------------|
| 88,00 / 108,24 | 136,00 / 167,28 | 136,00 / 167,28 | 153,00 / 188,19 |

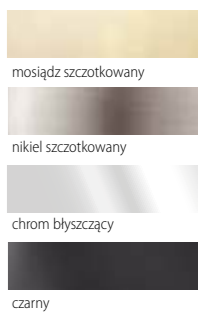

FOSTER-BI



**KLAMKA
BEZ ROZETY**



ROZETA DO KLUCZA
POWTARZALNEGO

ROZETA DO WKŁADKI
PATENTOWEJ

Z ROZETĄ
DO ZAMKA WC

| netto/brutto | netto/brutto | netto/brutto | netto/brutto |
|----------------|-----------------|-----------------|-----------------|
| 95,00 / 116,85 | 136,00 / 167,28 | 136,00 / 167,28 | 153,00 / 188,19 |

| | | | |
|-----------------|-----------------|-----------------|-----------------|
| 100,00 / 123,00 | 147,00 / 180,81 | 147,00 / 180,81 | 163,00 / 200,49 |
|-----------------|-----------------|-----------------|-----------------|

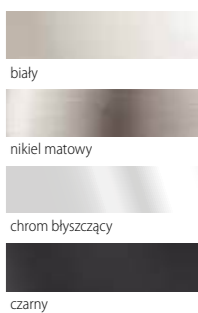

Klamki

IBIZA K

Metal-Bud
PRODUCENT KLAMEK



KLAMKA BEZ ROZETY



ROZETA DO KLUCZA POWTARZALNEGO



ROZETA DO WKŁADKI PATENTOWEJ



Z ROZETĄ DO ZAMKA WC

| netto/brutto | netto/brutto | netto/brutto | netto/brutto |
|----------------|-----------------|-----------------|-----------------|
| 85,00 / 104,55 | 110,00 / 135,30 | 110,00 / 135,30 | 126,00 / 154,98 |

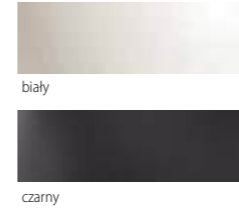

TOPAZ

Metal-Bud
PRODUCENT KLAMEK



KLAMKA BEZ ROZETY



ROZETA DO KLUCZA POWTARZALNEGO



ROZETA DO WKŁADKI PATENTOWEJ



Z ROZETĄ DO ZAMKA WC

| netto/brutto | netto/brutto | netto/brutto | netto/brutto |
|---------------|----------------|----------------|-----------------|
| 58,00 / 71,34 | 84,00 / 103,32 | 84,00 / 103,32 | 105,00 / 129,15 |



NOWOŚĆ NOVA TD



KLAMKA BEZ ROZETY



ROZETA DO KLUCZA POWTARZALNEGO



ROZETA DO WKŁADKI PATENTOWEJ



Z ROZETĄ DO ZAMKA WC

| netto/brutto | netto/brutto | netto/brutto | netto/brutto |
|-----------------|-----------------|-----------------|-----------------|
| 115,00 / 141,45 | 130,00 / 159,90 | 130,00 / 159,90 | 150,00 / 184,50 |



NOWOŚĆ NOVA MIO



KLAMKA BEZ ROZETY

| netto/brutto |
|-----------------|
| 165,00 / 202,95 |

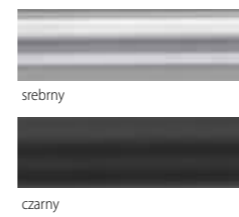

NOWOŚĆ PIXEL

Metal-Bud
PRODUCENT KLAMEK



KLAMKA BEZ ROZETY



ROZETA DO KLUCZA POWTARZALNEGO



ROZETA DO WKŁADKI PATENTOWEJ



Z ROZETĄ DO ZAMKA WC

| netto/brutto | netto/brutto | netto/brutto | netto/brutto |
|-----------------|-----------------|-----------------|-----------------|
| 110,00 / 135,30 | 175,00 / 215,25 | 175,00 / 215,25 | 195,00 / 239,85 |

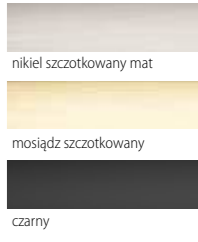

NOWOŚĆ STELLA

Metal-Bud
PRODUCENT KLAMEK



KLAMKA BEZ ROZETY



ROZETA DO KLUCZA POWTARZALNEGO



ROZETA DO WKŁADKI PATENTOWEJ



Z ROZETĄ DO ZAMKA WC

| netto/brutto | netto/brutto | netto/brutto | netto/brutto |
|----------------|-----------------|-----------------|-----------------|
| 99,00 / 121,77 | 164,00 / 201,72 | 164,00 / 201,72 | 184,00 / 226,32 |

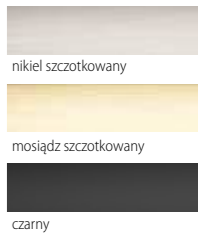

NOWOŚĆ BELLA R

Metal-Bud
PRODUCENT KLAMEK



KLAMKA BEZ ROZETY



ROZETA DO KLUCZA POWTARZALNEGO



ROZETA DO WKŁADKI PATENTOWEJ



Z ROZETĄ DO ZAMKA WC

| netto/brutto | netto/brutto | netto/brutto | netto/brutto |
|-----------------|-----------------|-----------------|-----------------|
| 145,00 / 178,35 | 197,00 / 242,31 | 197,00 / 242,31 | 232,00 / 285,36 |

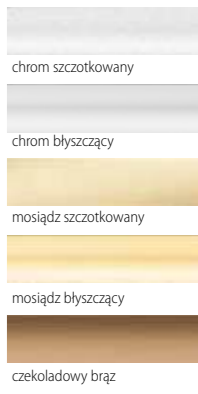

NOWOŚĆ DIVA

Metal-Bud
PRODUCENT KLAMEK



KLAMKA BEZ ROZETY



ROZETA DO KLUCZA POWTARZALNEGO



ROZETA DO WKŁADKI PATENTOWEJ



Z ROZETĄ DO ZAMKA WC

| netto/brutto | netto/brutto | netto/brutto | netto/brutto |
|---------------|-----------------|-----------------|-----------------|
| 78,00 / 95,94 | 122,00 / 150,06 | 122,00 / 150,06 | 138,00 / 169,74 |

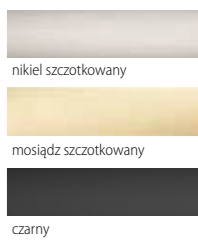

Klamki

NOWOŚĆ SCALA

Metal-Bud
PRODUCENT KLAMEK



**KLAMKA
BEZ ROZETY**



ROZETA DO KLUCZA
POWTARZALNEGO

| netto/brutto |
|-----------------|
| 217,00 / 266,91 |



ROZETA DO WKŁADKI
PATENTOWEJ

| netto/brutto |
|-----------------|
| 282,00 / 346,86 |



Z ROZETĄ
DO ZAMKA WC

| netto/brutto |
|-----------------|
| 312,00 / 383,76 |

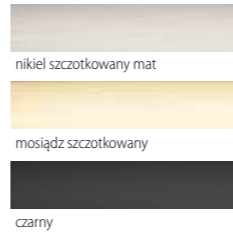

NOWOŚĆ EZZA



**KLAMKA
BEZ ROZETY**



ROZETA DO KLUCZA
POWTARZALNEGO

| netto/brutto |
|-----------------|
| 139,00 / 170,97 |



ROZETA DO WKŁADKI
PATENTOWEJ

| netto/brutto |
|-----------------|
| 229,00 / 281,67 |



Z ROZETĄ
DO ZAMKA WC

| netto/brutto |
|-----------------|
| 264,00 / 324,72 |

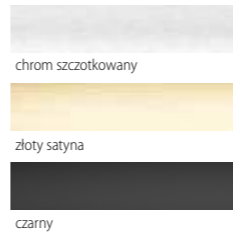

ATLAS INWESTYCYJNA

Metal-Bud
PRODUCENT KLAMEK



**KLAMKA
STANDARDOWA**

| netto/brutto |
|-----------------|
| 179,00 / 220,17 |



SZYLD GÓRNY ATLAS

| netto/brutto |
|---------------|
| 77,00 / 94,71 |

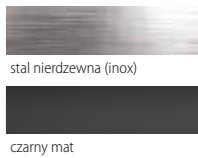

ATLAS RC2 INWESTYCYJNA

Metal-Bud
PRODUCENT KLAMEK



**KLAMKA
STANDARDOWA**

| netto/brutto |
|-----------------|
| 219,00 / 269,37 |



SZYLD GÓRNY ATLAS

| netto/brutto |
|----------------|
| 88,00 / 108,24 |

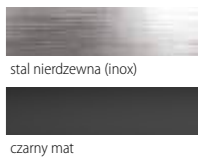

ATLAS RC3 INWESTYCYJNA

Metal-Bud
PRODUCENT KLAMEK



**KLAMKA
STANDARDOWA**

| netto/brutto |
|-----------------|
| 275,00 / 338,25 |



SZYLD GÓRNY ATLAS

| netto/brutto |
|-----------------|
| 110,00 / 135,30 |

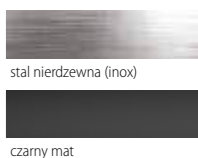

Managerowie INVADO



www.invado.pl

Dystrybutor:

Przedsiębiorstwo Grupy Arbonia

ARBONIA

Wszelkie informacje zawarte w katalogu nie stanowią oferty w rozumieniu Kodeksu Cywilnego i są publikowane wyłącznie dla celów informacyjnych. Producent zastrzega sobie prawo do zmian.

UWAGA! Ze względu na użytą technikę druku, kolory produktów przedstawionych w katalogu mogą różnić się od oryginału. Wszystkie prawa autorskie zastrzeżone. Kopiowanie i publikacja katalogu na stronach internetowych oraz w innych środkach masowego przekazu zabroniona bez pisemnej zgody INVADO Sp. z o.o.